

Interphonie de sécurité



## GUIDE RÉSIDENTIEL



Kits Audio et Vidéo  
pour villa

# GARANTIE TRIPLE A

La **garantie Triple A**, c'est **LE Label qualité** d'Aiphone.  
Elle regroupe **3 services d'excellence** et c'est un service **gratuit, tout compris !**



## Assistance

Une ligne téléphonique non surtaxée, dédiée, pour chaque étape importante (l'avant-vente, l'installation et l'après-vente) : **01 69 11 67 67**



## Assurance

La certitude d'un produit de qualité avec une garantie unique et gratuite de 5 ans\*, si le produit est installé et enregistré par un professionnel.



## Avantage

Le remplacement à neuf du matériel la première année, une fois le kit enregistré sur le site internet dédié\*\*.

Infos sur <http://triplea.aiphone.fr>

(\* Voir conditions détaillées sur notre site internet  
\*\* En cas de dysfonctionnement)



## GUIDE DE CHOIX

Pour affiner votre choix, reportez-vous à ces 3 tableaux :





### TABLEAU DE CHOIX SÉRIE JO VIDÉO TOUCHES SENSITIVES ÉCRAN 7"

PHOTO	RÉFÉRENCE	MÉMOIRE D'IMAGES	CAPACITÉ ENTRÉE	POSTE INTÉRIEUR	MAINS-LIBRES	INTERCOM	ANGLE DE VISION HORIZONTAL / VERTICAL	ZOOM	ACCESSIBILITÉ	VIDÉO PROTECTION	INTERFACE TELEPHONIQUE	INTERFACE IP	PAGE
	JOSIV (130400)		1	2	✓		90°/70°						5
	JOSIF (130401)		1	2	✓		90°/70°						5
	JO2SDVF (130407)		1	2	✓		90°/70°						6
	JO2SDV (130409)		1	2	✓		90°/70°						6
									CARACTÉRISTIQUES			OPTIONS	

## TABLEAU DE CHOIX SÉRIE JP VIDÉO ÉCRAN 7" TACTILE

PHOTO	RÉFÉRENCE	MÉMOIRE D'IMAGES	CAPACITÉ ENTRÉE	POSTE INTÉRIEUR	MAINS-LIBRES	INTERCOM	ANGLE DE VISION HORIZONTAL / VERTICAL	ZOOM	ACCESSIBILITÉ	VIDÉO PROTECTION	INTERFACE TÉLÉPHONIQUE	INTERFACE IP	PAGE
	JPS4AEDV (130318)	✓	4	8	✓	✓	170°/100°	9 zones	option	NTSC PAL	✓ <small>ou</small>	SMART PHONE	9
	JPS4AEDF (130319)	✓	4	8	✓	✓	170°/100°	9 zones	option	NTSC PAL	✓ <small>ou</small>	SMART PHONE	9
CARACTÉRISTIQUES CARACTÉRISTIQUES									OPTIONS				

## TABLEAU DE CHOIX SÉRIE DB AUDIO MAINS-LIBRES

PHOTO	RÉFÉRENCE	MÉMOIRE D'IMAGES	CAPACITÉ ENTRÉE	POSTE INTÉRIEUR	MAINS-LIBRES	INTERCOM	ANGLE DE VISION HORIZONTAL / VERTICAL	ZOOM	ACCESSIBILITÉ	VIDÉO PROTECTION	INTERFACE TÉLÉPHONIQUE	INTERFACE IP	PAGE
	DBS1AP (118712)		1	5	✓	✓							14
	DB2INT (118724)		1	5	✓	✓							14
	KITDB2 (118715)		1	10	✓	✓							15
	KITDB3 (118716)		1	15	✓	✓							15
	KITDB4 (118717)		1	20	✓	✓							15
CARACTÉRISTIQUES CARACTÉRISTIQUES									OPTIONS				

# SÉRIE JO

## LE KIT ESSENTIEL POUR VOTRE TRANQUILLITÉ

.....

### > KIT VIDÉO JO ÉCRAN 7"

- Touches sensibles
- Platine **IP54 - IK08**



21 mm  
d'épaisseur  
seulement



### > JOS1V (130400)

Kit fourni avec la **platine de rue saillie** JODV  
 + le **poste maître** JO1MD  
 + l'**alimentation** PS1820D

### > JOS1F (130401)

Kit fourni avec la **platine de rue encastrée** JODVF  
 + le **poste maître** JO1MD  
 + l'**alimentation** PS1820D



## CARACTÉRISTIQUES

- Écran LCD 7"
- Moniteur extra plat 21 mm
- Touches sensibles
- Mains-libres
- Contrôle du volume d'écoute
- Monitoring de l'entrée
- Ajustement du contre-jour automatique
- Prise de parole, raccrochage
- Ouverture de porte - 2 contacts secs

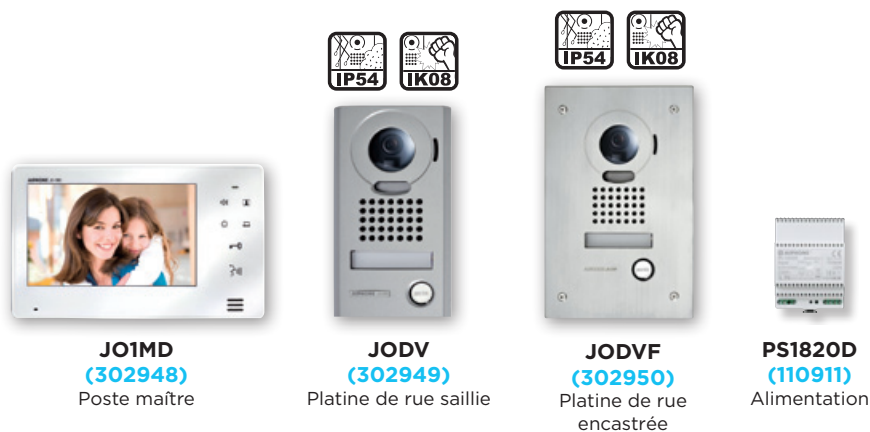

## PRINCIPE DE CÂBLAGE

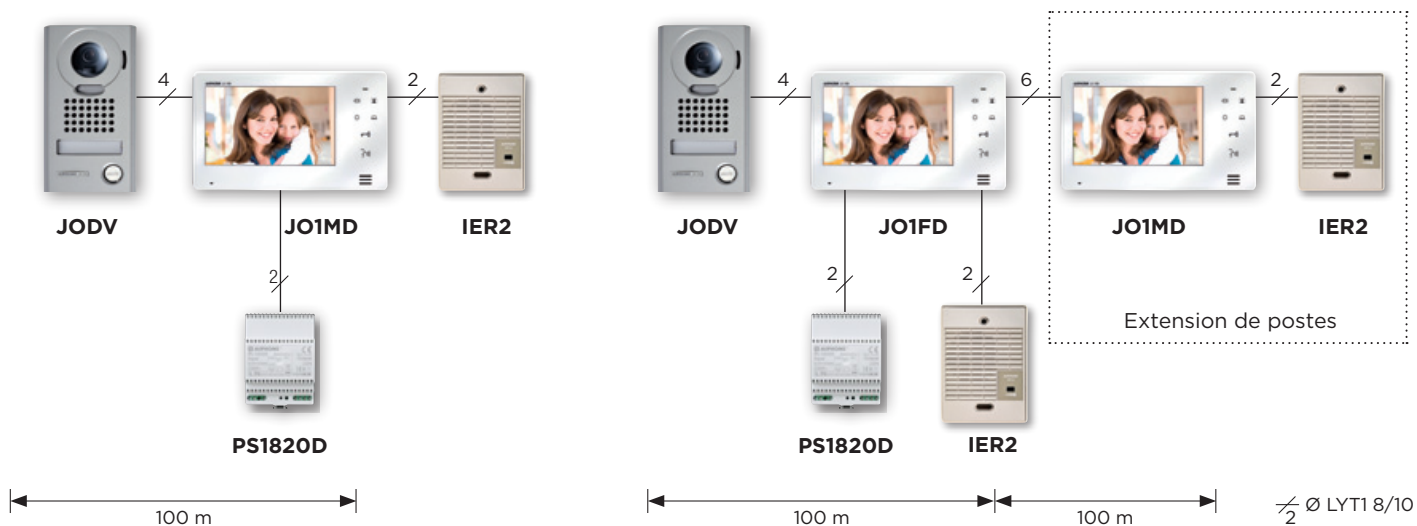

## DIMENSIONS (mm)

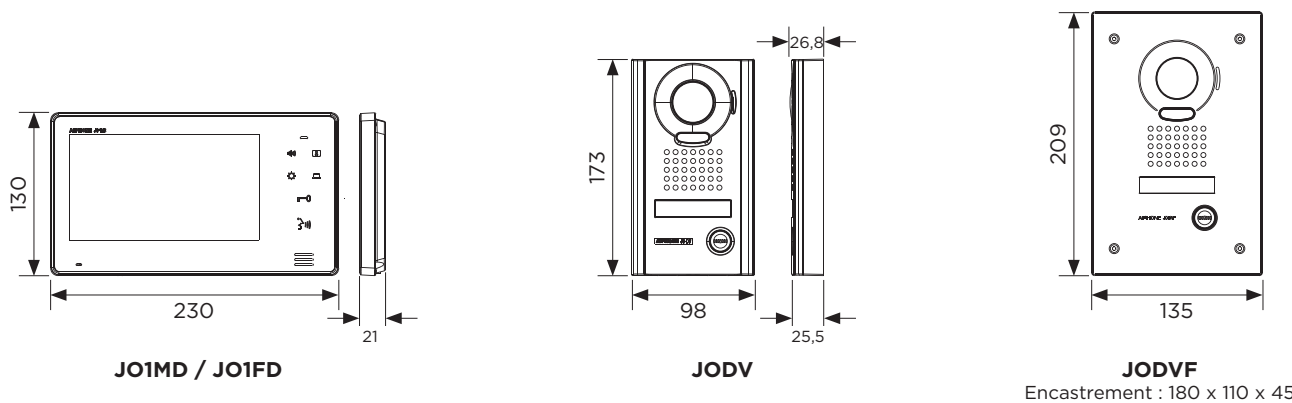



### > JO2SDVF (130407)

Kit fourni avec la **platine de rue 2BP encastrée JODVF**

- + 2 postes maîtres JO1MD
- + 2 alimentations PS1820D
- + le transformateur 40781

### > JO2SDV (130409)

Kit fourni avec la **platine de rue 2 BP saillie JO2DV**

- + 2 postes maîtres JO1MD
- + 2 alimentations PS1820D
- + le transformateur 40781



## CARACTÉRISTIQUES

- Kit extensible à 1 poste vidéo supplémentaire JO1FD
- **Moniteur 7" extra plat : 21 mm d'épaisseur**
- Ajustement de la luminosité
- **Platine de rue 2 boutons d'appel**, résistante au vandalisme, encastrée ou saillie en inox
- Changement des noms par la face avant
- Communication mains-libres
- Identification visuelle des visiteurs en couleur de jour comme de nuit
- 2 commandes d'ouverture de porte



**JO2DVF (130405)**  
Platine de rue 2BP encastrée, résistante au vandalisme



**JO2DV (130408)**  
Platine de rue 2BP saillie, résistante au vandalisme



**2 X JO1MD (302948)**  
Poste maître



**PS1820D (110911)**  
Alimentation



**40781 (100086)**  
Transformateur

## PRINCIPE DE CÂBLAGE

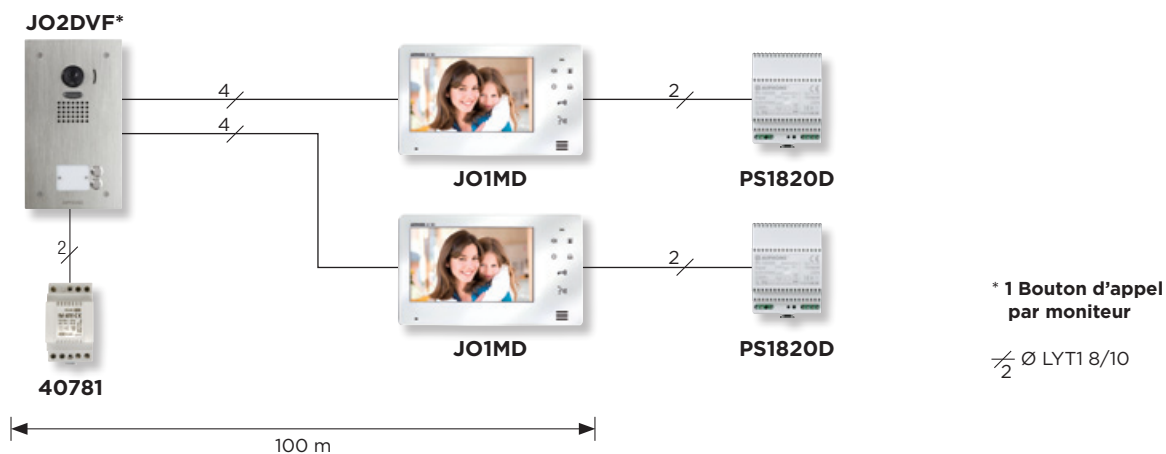

## DIMENSIONS (mm)

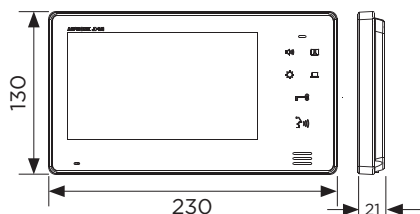

**JO1MD**

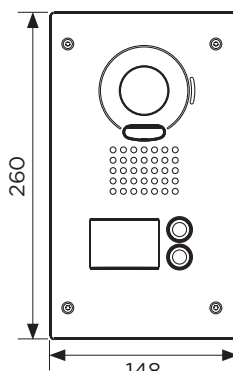

**JO2DVF**  
Encastrement : 230 x 148 x 52

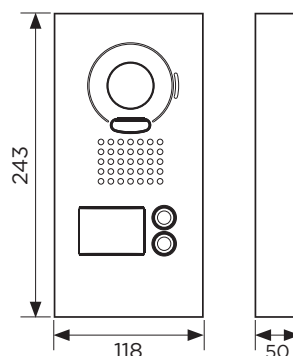

**JO2DV**  
Encastrement : 230 x 148 x 52



## LE KIT COMPLET POUR VOTRE SÉCURITÉ !

### > KIT VIDÉO COULEUR JP ÉCRAN 7" & TACTILE

- **Grand angle** 170° horizontal et 100° vertical
- Communication mains-libres
- Mémoire d'images sur carte SD (en option)
- Intercommunication
- Avec ou sans combiné (avec JPEC)





## COMMUNICATION MAINS-LIBRES

Communication mains-libres full duplex  
Pour plus de discrétion, le combiné peut être utilisé en cours de conversation.



## INTERCOMMUNICATION

A l'intérieur de la maison, l'intercommunication peut se faire soit par un appel général sur tous les postes soit sélectivement, en choisissant d'appeler uniquement un moniteur déterminé, sans se tromper car vous pouvez nommer chaque moniteur (cuisine, chambre ou palier, etc).

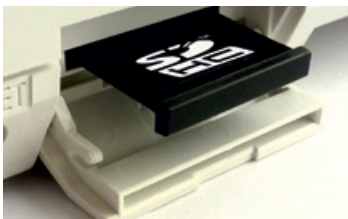
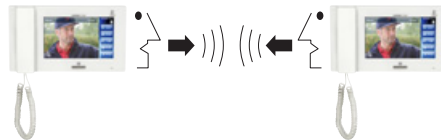

## MÉMOIRE D'IMAGES

A chaque appel (automatiquement) ou pendant une conversation (manuellement), vous pourrez connaître les visites que vous avez eues pendant votre absence ou non. Jusqu'à 6 photos par appel, soit en grand angle, soit en zoom soit les 2.

## CARTE SD

Le moniteur stocke jusqu'à 20 appels et jusqu'à 1000 appels sous forme de « clips vidéo » dans sa carte SD (en option, non fournie).

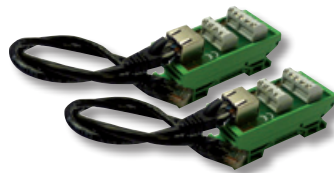

## POUR LA RÉNOVATION

En cas de câblage existant, ce pack de 2 adaptateurs est disponible pour passer du CAT5e ou CAT6 au LYT1 ou SYT1. Il est livré avec 2 cordons RJ45.

## ÉCRAN TACTILE 7"

Accédez simplement et intuitivement à tous les menus : paramétrage de votre système, réglages de volumes et d'images.



## VIDÉO PROTECTION

4 caméras peuvent être connectées à votre système  
Cela vous permet d'enregistrer les images et ainsi de maîtriser la surveillance des lieux !



## CÂBLAGE SIMPLIFIÉ

Les postes maîtres et secondaires sont équipés de prise RJ45 pour un câblage normalisé CAT5e - CAT6.  
Le câblage est ainsi simplifié, vous avez donc l'assurance d'une mise en œuvre rapide.



## SUPPRESSION DU COMBINÉ

Grâce à son enjoliveur, vous pouvez supprimer le combiné.  
Le fonctionnement du poste reste inchangé.  
Avec la référence JPEC, il vous est livré 2 finitions : blanche et miroir.

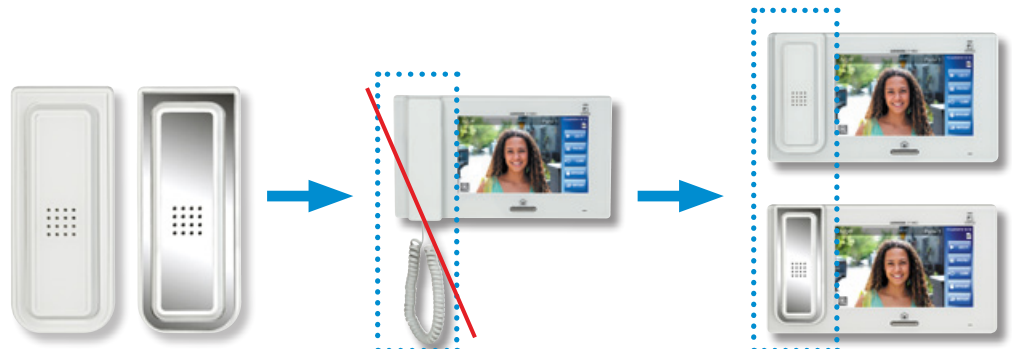





> **JPS4AEDV (130318)**

Kit fourni avec la **platine de rue saillie** JPDV

- + le **poste maître** JP4MED
- + l'**alimentation** PS2420D

> **JPS4AEDF (130319)**

Kit fourni avec la **platine de rue encastrée** JPDVF

- + le **poste maître** JP4MED
- + l'**alimentation** PS2420D



ASSISTANCE TELEPHONIQUE **GARANTIE 5 ANS** ECHANGE A NEUF LA 1ERE ANNEE

**JP Accessibilité**



La **série JP** existe aussi en **accessibilité des ERP** :

- > **kit JPS4AEDFL (130324)**
- > **Kit JPS4AEDFLBM (130341)**

Voir notre Guide Tertiaire



**JP4MED (130315)**  
Poste maître avec mémoire



**JPDV (130320)**  
Platine de rue saillie résistante au vandalisme



**JPDVF (130321)**  
Platine de rue encastrée résistante au vandalisme



**PS2420D (110912)**  
Alimentation 24 VDC / 2 A

**PRINCIPE DE CÂBLAGE**

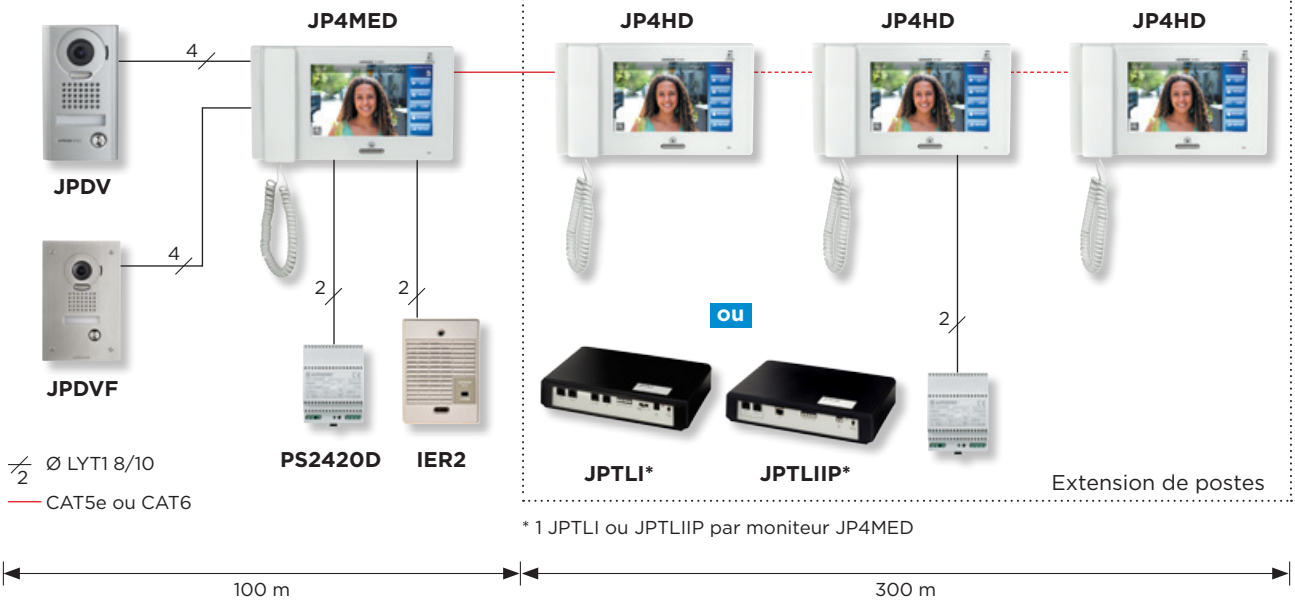

**DIMENSIONS (mm)**

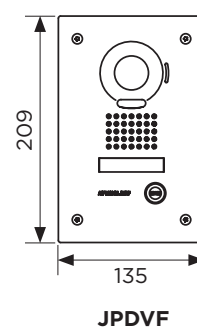
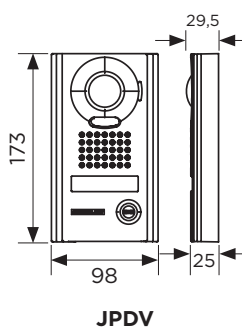
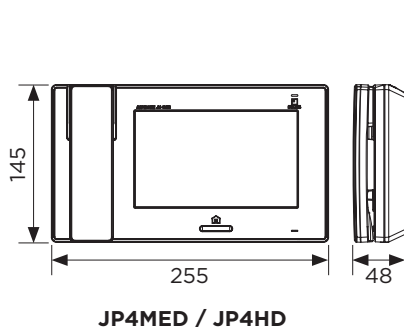

# OPTION JPTLI

## INTERFACE TÉLÉPHONIQUE

### > pour moniteur et kits JP

Grâce à l'interface téléphonique JPTLI, vous conservez tous les avantages du moniteur intérieur avec en plus la possibilité de renvoyer tous les appels de la platine de rue sur votre téléphone fixe ou votre portable (sans vidéo).

**Le système est compatible avec toutes les « box » du marché et les abonnements dégroupés ou semi dégroupés.**



**JPTLI (130327)**  
Interface téléphonique pour moniteur et kits JP

## FONCTIONNALITÉS

- Possibilité de renvoyer tous les appels de la platine de rue sur un téléphone
- Ouverture à distance depuis un téléphone
- Alimentation fournie
- Synthèse vocale pour platine de rue et téléphone
- Appel sur poste téléphonique interne (sans coût de communication)
- Renvoi vers numéro extérieur ou portable (avec coût de communication selon opérateur)
- Programmation par poste type DTMF
- Bip sonore du double appel de la platine vers le téléphone pendant la communication

**N.B :** l'interface JPTLI occupe la place d'un poste secondaire et compte dans la capacité du système. **Incompatible avec JPTLIIP**

## PRINCIPE DE CÂBLAGE

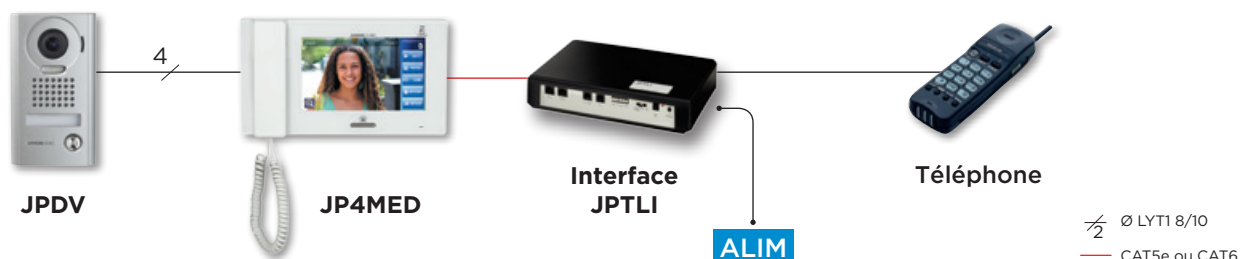

## FONCTIONS PRINCIPALES



Appel sur le téléphone fixe



Communication avec le visiteur



Ouverture de la porte en composant le 10

## DIMENSIONS (mm)

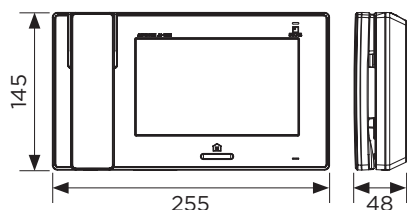

JP4MED / JP4HD

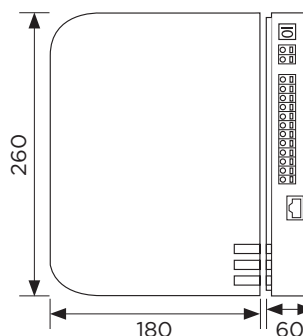

JPTLI

# OPTION JPTLIIP

## INTERFACE IP

### > Recevez vos appels du portier sur votre smartphone en vidéo

Pour accroître la sécurité et éventuellement simuler votre présence, recevez tous les appels de votre portier JP sur votre Smartphone.

La mise en service est simple, après installation, il vous suffit de flasher un QR code pour télécharger l'application puis un second QR code pour appairer votre Smartphone. **L'application est compatible avec IOS et Android.**



#### JPTLIIP (130328)

Interface IP pour moniteur JP4MED et kits JP

## FONCTIONNALITÉS

- Conversion vidéo en temps réel SI en WIFI, 3G ou 4G
- Compatible IOS et Android via l'application « AiphoneJP »
- Synthèse vocale pour platine de rue
- Mise en service simple par flashage du QR code lié à la JPTLIIP
- Appel sur smartphone : 2 numéros

**N.B :** l'interface JPTLIIP occupe la place d'un poste secondaire et compte dans la capacité du système. **Incompatible avec JPTLI**

## PRINCIPE DE CÂBLAGE

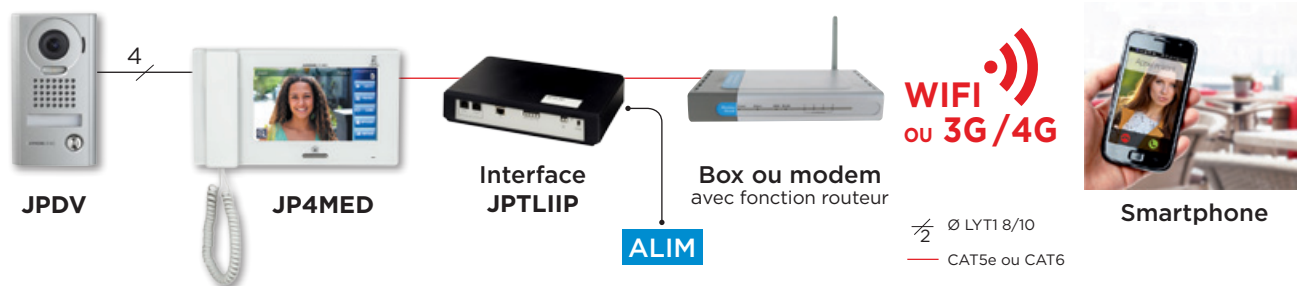

## FONCTIONS PRINCIPALES

Écran de votre smartphone lors de l'utilisation de l'application

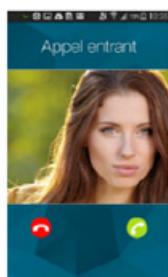

Réception de l'appel  
(visualisation de la personne)

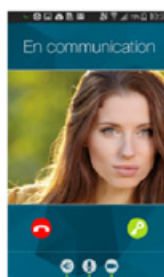

Communication  
(mains-libres et secret disponibles)

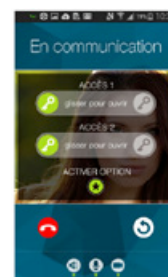

Ouverture de la porte  
(jusqu'à 3 commandes)

## DIMENSIONS (mm)

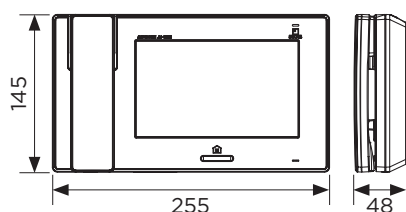

JP4MED / JP4HD

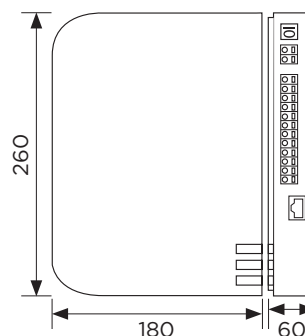

JPTLIIP

## OPTIONS



**MCWSA (110775)**  
Support bureau avec réglage en inclinaison



**AC10S (120150)**  
Clavier saillié résistant au vandalisme



**JPWBA (130323)**  
Adaptateur longue distance et/ou interface NTSC/PAL



**JP8Z (130322)**  
Distributeur vidéo 8 directions



**HQW137SNHN (110807)**  
Caméra tube NTSC à LED

**HQW137SNHP (110806)**  
Caméra tube PAL à LED



**KJKF\* (130220)**  
Adaptation façade inox avec clavier rétro éclairé 100 codes



**CFTPJM (130312)**  
Pack de 2 connecteurs RJ45-CAT5e / LYT1 dans le cas d'un 4 paires existant. Livré avec 2 cordons CAT5e / CAT6



**MGF30 (110763)**  
Boîtier d'angle pour JPDV



**CRV43H2IRN (110805)**  
Caméra dôme NTSC à LED

**CRV43H2IRP (110804)**  
Caméra dôme PAL à LED



**RY3DL (110725)**  
Relais pour 2 commandes de gâches



**IER2 (110143)**  
Extension d'appel



**TAR4 (100172)**  
Relais pour commande de sonnerie externe



**JPTLI (130327)**  
Interface téléphonique pour JP4MED



**JPTLIIP (130328)**  
Interface IP pour JP4MED pour smartphone

\* Livrée sans caméra : prévoir kits JPS4AEDF ou platine JPDVF

## CÂBLAGE TYPE ÉTOILE

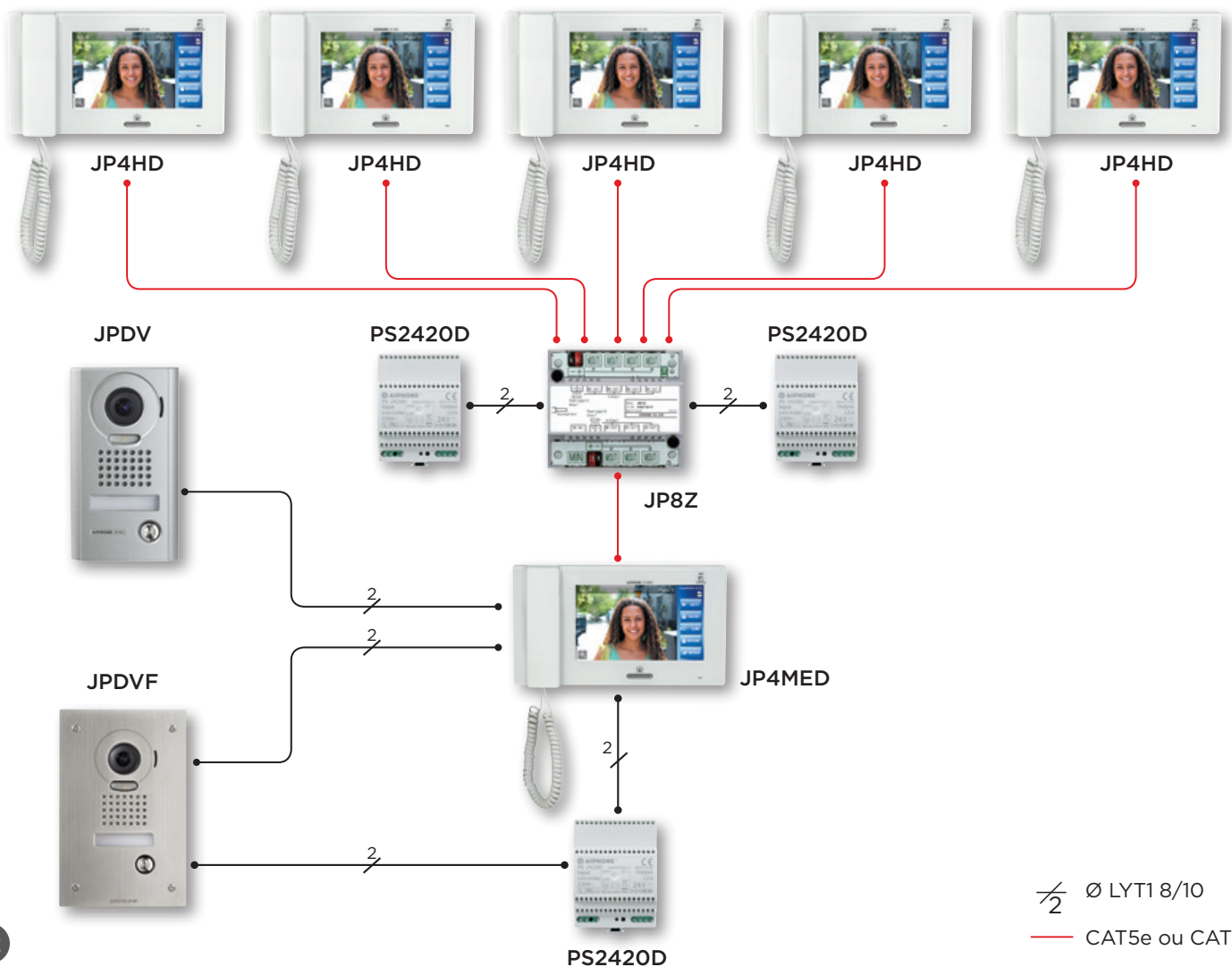

Ø LYT1 8/10

CAT5e ou CAT6

# SÉRIE DB

## LA RÉFÉRENCE EN KIT AUDIO

### > PORTIER AUDIO MAINS-LIBRES

- Mains-libres
- 2 fils intégral
- Intercommunication entre les postes
- Jusqu'à 5 postes intérieurs



## SYSTÈME 2 FILS INTÉGRAL

Idéal pour remplacer votre sonnette !

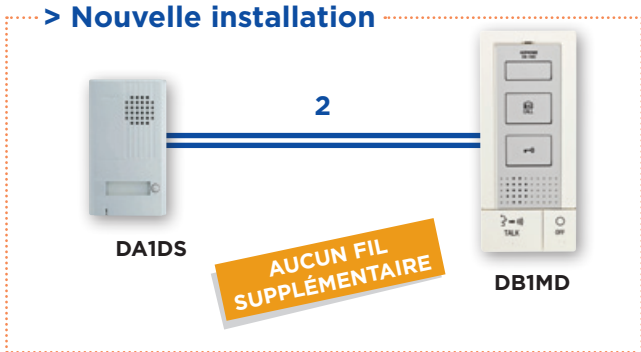
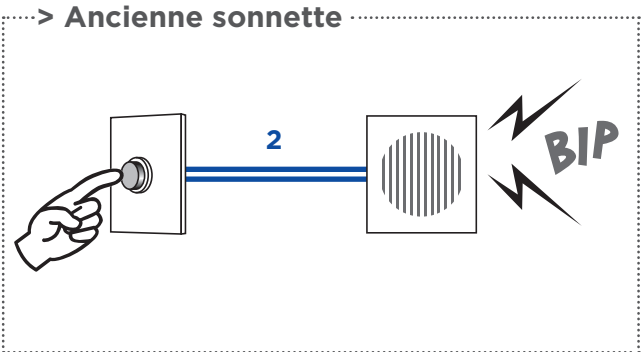

# NOS KITS DB

## > DBS1AP (118712)

Kit fourni avec la **platine de rue saillie DA1DS**  
 + le **poste audio DB1MB**  
 + l'**alimentation PT1211DR**

## > DB2INT (118724)

Kit fourni avec la **platine de rue saillie DA1DS**  
 + **2 postes audio DB1MD & DB1SD**  
 + l'**alimentation PT1211DR**



## CARACTÉRISTIQUES

- 2 fils intégral
- Idéal pour remplacement de sonnette
- Communication mains-libres
- Intercommunication entre les postes
- Réglage du volume d'appel avec possibilité de coupure
- Possibilité d'extension de sonnerie
- Extra-plat 27 mm d'épaisseur
- Porte-nom rétro-éclairé sur la platine de rue



**DB1MD (118713)**  
Poste audio mains-libres



**DB1SD (118714)**  
Poste audio mains-libres supplémentaire



**DA1DS (110538)**  
Platine de rue saillie argentée



**PT1211DR (110545)**  
Transformateur

## PRINCIPE DE CÂBLAGE

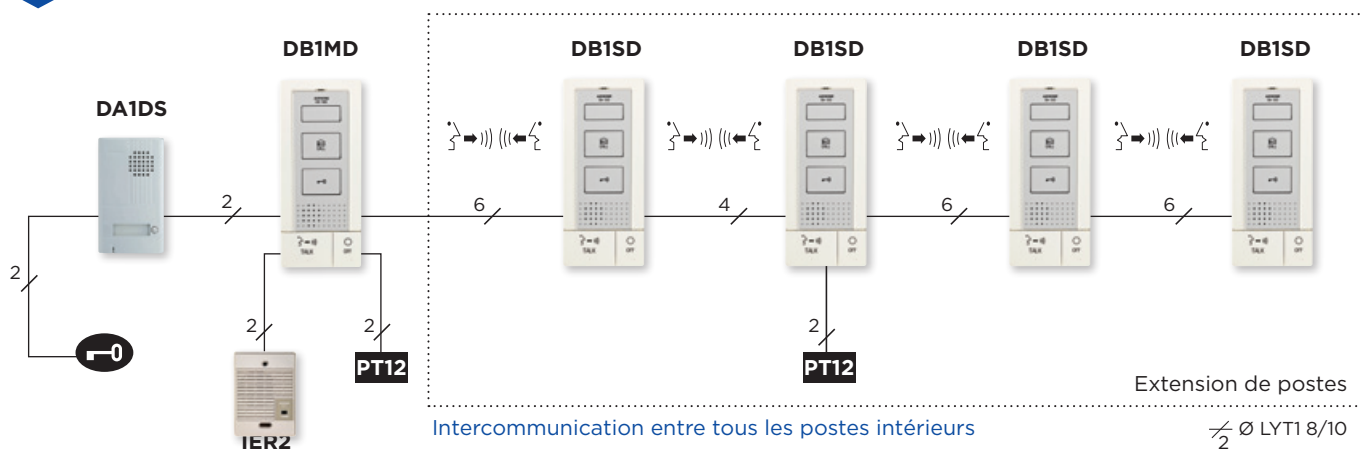

## OPTIONS<sup>(1)</sup>



**KDA2 (110580)**  
Adaptation façade inox encadrée, 1 appel, résistante au vandalisme avec clavier rétro-éclairé 100 codes, 2 relais



**FSDB1 (118719)**  
Adaptation façade inox saillie, 1 appel, résistante au vandalisme



**FDB1 (118718)**  
Adaptation façade inox encadrée, 1 appel, résistante au vandalisme



**SKDA (110582)**  
Cadre saillie avec visière pour KDA2



**SKDB (118722)**  
Cadre saillie avec visière pour FDB1

## DIMENSIONS (mm)

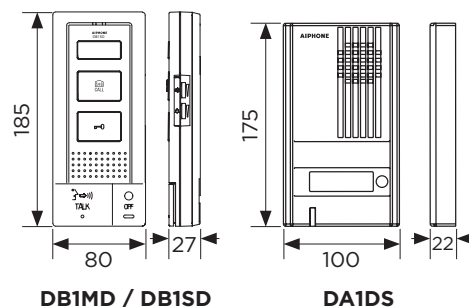

**IER2 (110143)**  
Extension de sonnerie, uniquement pour DB1MD



**MCWS1 (111122)**  
Support bureau

<sup>(1)</sup> Adaptations façades vendues sans micro-HP : prévoir les platines DA1DS, DA2DS ou DA4DS des kits

# NOS KITS Mini collectif

## > KITDB2 (118715)

Kit audio fourni avec la **platine alu saillie 2 BP DA2DS**  
**+ 2 Postes audio mains-libres DB1MD**  
**+ 2 transformateurs PT1211DR**

## > KITDB4 (118717)

Kit audio fourni avec la **platine alu saillie 4 BP DA4DS**  
**+ 4 Postes audio mains-libres DB1MD**  
**+ 4 transformateurs PT1211DR**

## > KITDB3 (118716)

Kit audio fourni avec la **platine alu saillie 4 BP DA4DS**  
**+ 3 Postes audio mains-libres DB1MD**  
**+ 3 transformateurs PT1211DR**



## CARACTÉRISTIQUES

- 2 fils intégral par appartement
- Gâche électrique câblée directement sur portier, pas d'alimentation supplémentaire
- Idéal remplacement de sonnette
- Communication mains-libres
- Réglage du volume d'appel avec possibilité de coupure (voyant rouge indiquant la coupure)
- Possibilité d'extension de sonnerie



**DB1MD (118713)**  
Poste audio mains-libres



**DA2DS (110540)**  
Platine 2 boutons



**DA4DS (110542)**  
Platine 4 boutons



**PT1211DR (110545)**  
Transformateur

## PRINCIPE DE CÂBLAGE

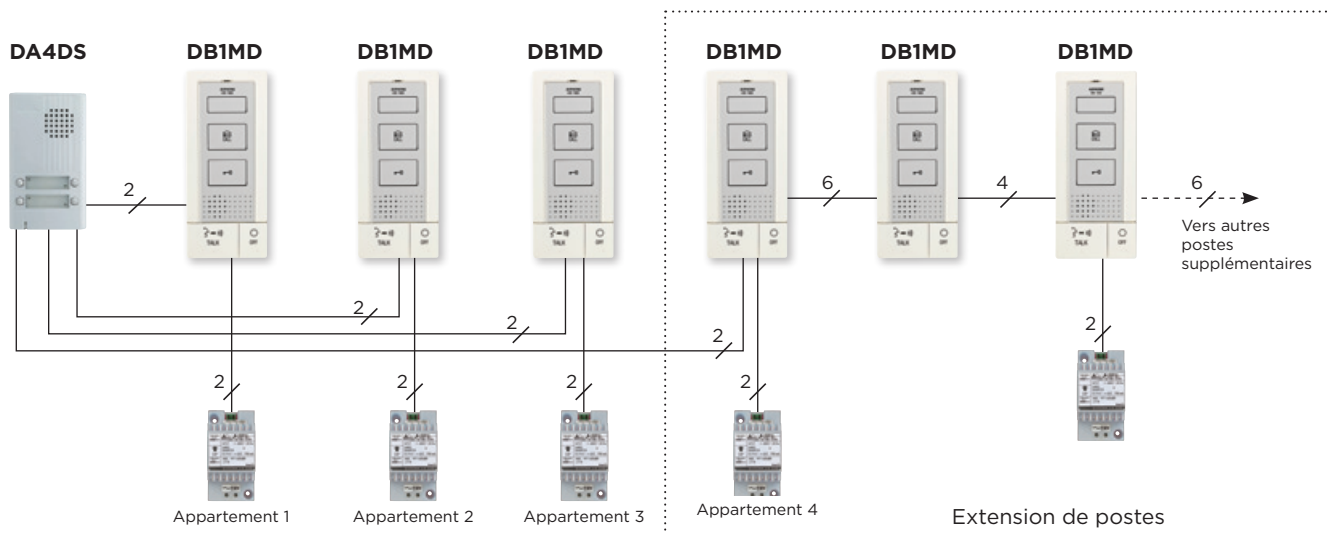

Ø LYTI 8/10

## OPTIONS<sup>(1)</sup>



**KDA4 (110581)**  
Adaptation façade inox encadrée, 2/4 appels, résistante au vandalisme avec clavier rétro éclairé 100 codes, 2 relais



**FDB2 (118720)**  
Adaptation façade inox encadrée, 2 appels, résistante au vandalisme



**FDB4 (118721)**  
Adaptation façade inox encadrée, 4 appels, résistante au vandalisme



**TAR4 (100172)**  
Relais pour commande externe



**EL12S (100691)**  
Gâche électrique

## DIMENSIONS (mm)

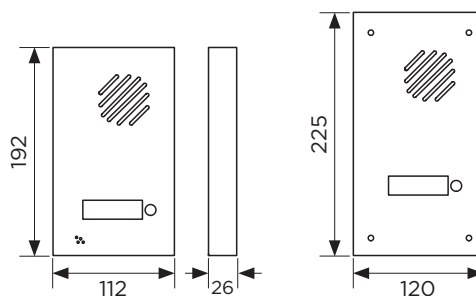

**FSDB1**

**FDB1**  
Encastrement : 102 x 201 x 35

Pour  
en savoir  
plus..

 **AIPHONE**®

## DEMANDEZ NOS DOCUMENTATIONS POUR L'UTILISATEUR FINAL



### SÉRIE JP

Portier vidéo JP,  
la protection idéale  
de votre logement



### SÉRIE DB

Le portier audio  
pratique à installer,  
facile à utiliser



### SÉRIE JO

Portier vidéo  
couleur

Visitez notre site  
[www.aiphone.fr](http://www.aiphone.fr)



**AUX BONS OUVRIERS,  
LES BONS OUTILS !**

Le configurateur référence  
fait peau neuve  
Devisez sur l'ensemble des gammes  
Sauvegardez vos données

[accédez à votre compte](#)

[Utilisez la version simplifiée](#)

Devis auto  
**10 bonnes raisons**  
pour passer  
**GRATUITEMENT**  
à la **version PRO !**

[créer un compte](#)

#### Site internet :

- Design, intuitif et dynamique,
- Fiches produits avec photos, caractéristiques, notices et schémas...

#### Espace Services :

- Portail prescription (fiches produits et informations sur l'accessibilité),
- FAQ du SAV