

Gigaset

E630

Félicitations

En achetant un Gigaset, vous avez choisi une marque qui est synonyme de pérennité. Le conditionnement de ce produit est écologique !

Pour en savoir plus : www.gigaset.com.



GIGASET. INSPIRING CONVERSATION.*
*GIGASET. Pour des conversations inspirées.

MADE IN GERMANY

Aperçu du combiné

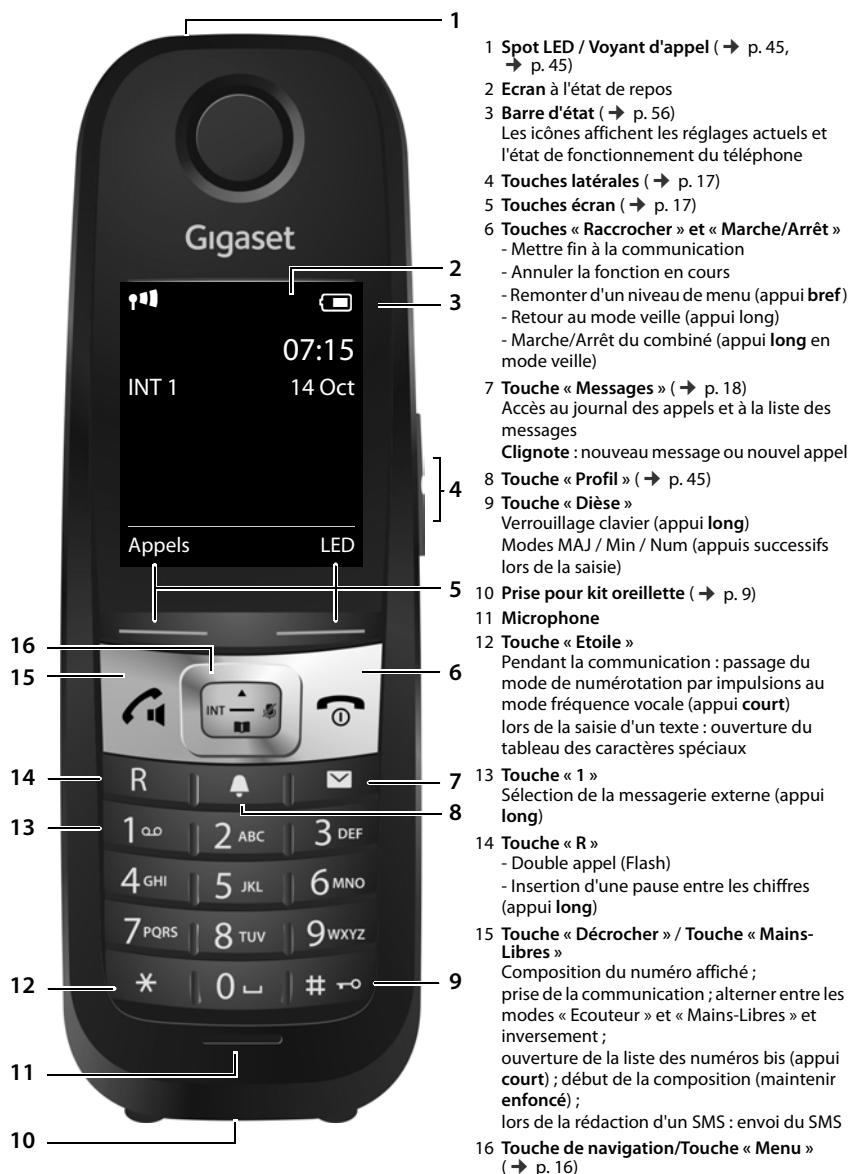

Aperçu de la base



Touche d'enregistrement/« Paging »

- ◆ Recherche de combinés (« Paging ») (appui **court**) → p. 37.
- ◆ Inscription de combinés et appareils DECT (appui **long**) → p. 36.







Sommaire

Aperçu du combiné	1
Aperçu de la base	2
Consignes de sécurité	4
Mise en service	5
Présentation des instructions dans le mode d'emploi	15
Présentation du téléphone	16
Téléphoner	20
Réglages du téléphone	26
Utilisation du répéteur	31
Modification du code PIN système	32
Rétablissement des réglages par défaut du téléphone	33
ECO DECT	33
Messagerie externe	35
Plusieurs combinés	36
Répertoire (Carnet d'adresses)	40
Journal des appels	43
Disponibilité	44
Profils acoustiques	45
LED	45
Calendrier	46
Réveil	47
Surveillance de pièce / Babyphone	48
SMS (messages texte)	50
Branchement d'un téléphone à un routeur/système téléphonique	54
Icônes de l'écran	56
Présentation du menu	58
Assistance Service Clients	60
Environnement	65
Annexe	66
Accessoires	69
Index	72

Consignes de sécurité

Attention

Bien lire les consignes de sécurité et le mode d'emploi avant d'utiliser les appareils.
 Informer les enfants sur les recommandations qui y figurent et les mettre en garde contre les risques liés à l'utilisation de l'appareil.

	Utiliser uniquement le bloc secteur indiqué sur les appareils.
	Utiliser uniquement des batteries rechargeables correspondant aux spécifications (voir « Caractéristiques techniques »). Tout autre type de batterie est susceptible d'entraîner un risque considérable pour la santé et de provoquer des blessures. Les batteries qui sont manifestement endommagées doivent être remplacées.
	Le combiné peut perturber le fonctionnement de certains équipements médicaux. Tenir compte à cet égard des conditions techniques environnantes, par exemple, dans un cabinet médical. Si vous utilisez des appareils médicaux (par exemple, un stimulateur cardiaque), veuillez vous renseigner auprès du fabricant de l'appareil. On vous indiquera dans quelle mesure les appareils correspondants sont sensibles aux énergies externes à haute fréquence (pour des informations sur votre produit Gigaset, voir « Caractéristiques techniques »).
	Ne pas porter le combiné à l'oreille lorsqu'il sonne ou lorsque la fonction « Mains-Libres » est activée, ceci pouvant entraîner des troubles auditifs durables et importants. Votre Gigaset est compatible avec la plupart des appareils auditifs numériques commercialisés. Toutefois, une utilisation optimale avec tous les appareils auditifs n'est pas garantie. Le téléphone peut provoquer des bruits parasites (bourdonnement, sifflement) dans les appareils auditifs analogiques ou les saturer. En cas de problèmes, contacter un audioprothésiste.
	La base et le chargeur ne sont pas étanches aux projections d'eau. Ils ne doivent donc pas être placés dans des pièces humides telles qu'une salle de bain ou de douche.
	Ne pas utiliser les appareils dans un environnement présentant un risque d'explosion, par exemple, les ateliers de peinture.
	En cas de cession du Gigaset à un tiers, toujours joindre le mode d'emploi.
	Débrancher les appareils défectueux ou les faire réparer par le service compétent. Ils peuvent perturber le fonctionnement d'autres appareils électriques.

Remarques

- ◆ L'appareil est inutilisable pendant une panne de courant. Il ne permet pas non plus d'émettre un appel d'urgence dans ce cas.
- ◆ Lorsque le **clavier/l'écran est verrouillé**, même les numéros d'urgence **ne peuvent pas** être composés.

Mise en service

Vérification du contenu de l'emballage

- ◆ une **base**,
- ◆ un bloc secteur pour la base,
- ◆ un cordon téléphonique,
- ◆ un **combiné**,
- ◆ un chargeur avec bloc secteur,
- ◆ un couvercle de batterie (couvercle arrière du combiné),
- ◆ un disque de fermeture pour le couvercle de batterie,
- ◆ deux batteries,
- ◆ un clip ceinture,
- ◆ un couvercle en caoutchouc pour la prise du kit oreillette,
- ◆ un mode d'emploi.

Si vous avez acheté une version avec plusieurs combinés, deux batteries pour chaque combiné supplémentaire, un couvercle de batterie, un clip ceinture et un chargeur avec un bloc secteur sont fournis dans l'emballage.

Installation de la base et du chargeur

La base et le chargeur sont prévus pour fonctionner dans des locaux fermés et secs, dans une plage de températures comprise entre +5 °C et +45 °C.

- ▶ Installer la base à un endroit central de l'appartement ou de la maison, sur une surface plane et antidérapante ou la fixer sur le mur (→ p. 6).

Les pieds de l'appareil ne laissent en principe pas de traces sur les surfaces. En raison de la diversité des peintures et vernis utilisés sur les meubles, il est cependant impossible d'exclure des traces sur la zone de contact.

Remarques

- ◆ Ne jamais exposer le téléphone à des sources de chaleur, à la lumière directe du soleil ni à d'autres appareils électriques.
- ◆ Protéger votre Gigaset contre l'humidité, la poussière, les vapeurs et liquides corrosifs.
- ◆ Tenir compte de la portée de la base. Celle-ci peut atteindre 50 m dans les bâtiments et 300 m à l'extérieur. La portée est réduite lorsque **Portée Max.** est désactivé (→ p. 33).

Connexion de la base au réseau téléphonique et au secteur

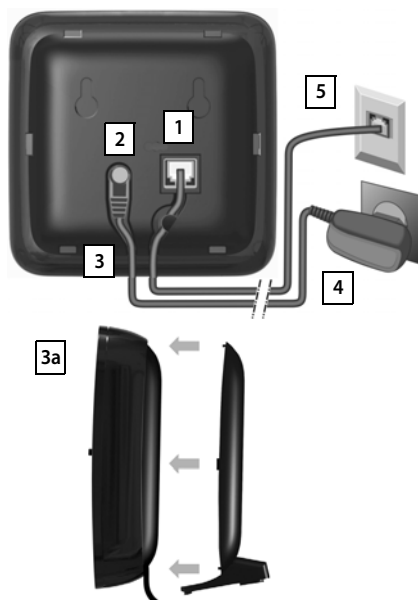

- ◆ Brancher le câble téléphonique à l'arrière de la base dans la prise située en bas à droite [1] jusqu'à ce qu'il s'enclenche.
- ◆ Brancher le câble électrique du bloc secteur dans la prise située en haut à gauche [2].
- ◆ Glisser les deux câbles dans les rainures [3] prévues à cet effet.
- ◆ Insérer le couvercle dans les encoches à l'arrière de la base [3a] (à ne pas faire en cas de montage mural).
- ◆ Brancher le bloc secteur [4].
- ◆ Brancher la fiche du téléphone [5].

Remarques

- ◆ Le bloc secteur doit **toujours être branché** sur une prise. Le téléphone ne peut pas fonctionner sans alimentation électrique.
- ◆ Utiliser uniquement le bloc secteur et le cordon téléphonique **fournis**. Le brochage du cordon téléphonique peut être différent (brochage, → p. 68).

Montage mural de la base (en option)

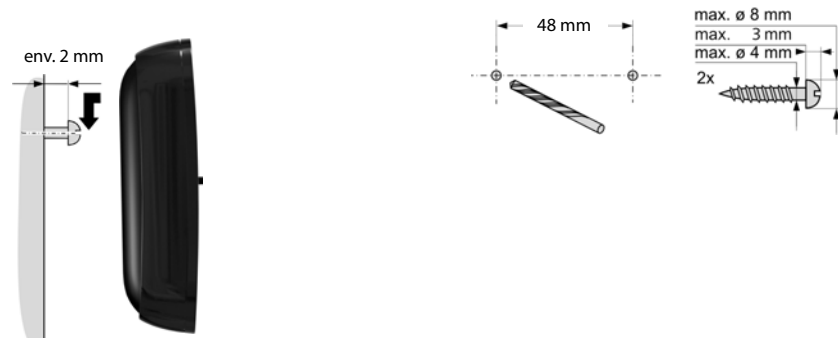

Raccordement du chargeur

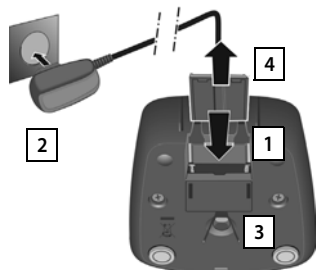

- ▶ Brancher le connecteur plat de l'alimentation [1].
- ▶ Brancher l'alimentation à la prise électrique [2].

Si vous devez à nouveau retirer le connecteur du chargeur :

- ▶ Couper l'alimentation électrique.
- ▶ Appuyer sur le bouton de déverrouillage [3] et retirer le connecteur [4].

Mise en service du combiné

L'écran est protégé par un film. **Le retirer.**

Insertion des batteries et fermeture du couvercle de batterie

Attention

N'utiliser que les batteries rechargeables (→ p. 67) recommandées par Gigaset Communications GmbH. Tout autre type de batterie pourrait endommager le combiné, présenter un risque pour la santé ou occasionner des blessures. Par exemple, l'enveloppe des batteries peut se désagréger ou les batteries peuvent exploser. En outre, l'appareil pourrait être endommagé ou présenter des dysfonctionnements.

Mise en service

- ▶ Placer les batteries en respectant la polarité (voir l'image pour le sens d'insertion +/-).
- ▶ Maintenir le couvercle de batterie légèrement incliné et le pousser d'abord sur la partie basse du boîtier **1**.
- ▶ Appuyer ensuite sur le couvercle **2** jusqu'à ce qu'il s'emboîte.
- ▶ Insérer le disque de fermeture comme indiqué (pivoté d'env. 20°) **3**. Respecter le sens de la flèche.
- ▶ Tourner le disque de fermeture dans le sens des aiguilles d'une montre jusqu'à la butée **4**. Le disque de fermeture est fermé lorsque les marques du disque et du couvercle coïncident **5**.

Si vous devez **ouvrir le couvercle de batterie** pour remplacer les batteries :

- ▶ Faire pivoter le disque de fermeture jusqu'à la butée **6** (env. 20°) dans le sens inverse des aiguilles d'une montre en utilisant la rainure et le retirer **7**.
- ▶ Insérer un ongle dans l'encoche latérale, entre le boîtier et le couvercle **8** et retirer le couvercle **9**.

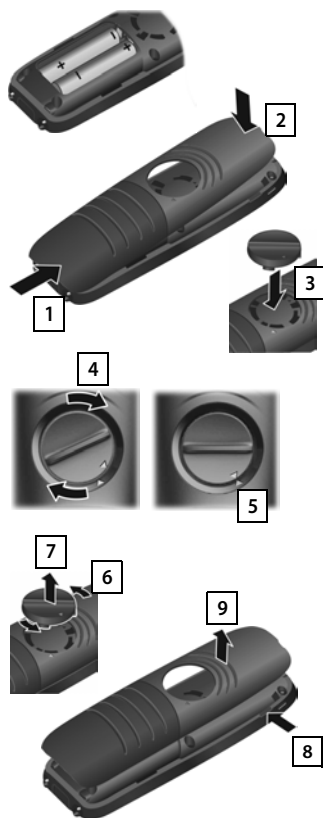

Clip ceinture

Le combiné présente des encoches latérales permettant de monter le clip ceinture.

- ◆ **Pour installer ce dernier**, appuyer le clip ceinture sur l'arrière du combiné jusqu'à ce que les ergots s'encliquettent dans les encoches.
- ◆ **Pour retirer le clip**, appuyer fortement avec le pouce droit au centre du clip, insérer l'ongle du pouce de l'autre main sur le côté à gauche entre le clip et le boîtier et retirer le clip en le tirant vers le haut.



Raccordement du kit oreillette



Vous pouvez raccorder un kit oreillette sous le téléphone à l'aide d'une prise de 2,5 mm **1**. Des recommandations sur les kits oreillette sont disponibles sur la page relative à l'appareil sur www.gigaset.com.

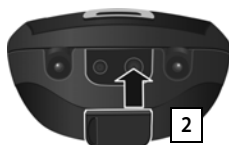

Si **aucun** kit oreillette n'est branché, insérer le couvercle en caoutchouc fourni **2** afin d'assurer la protection contre les projections d'eau.

Chargement des batteries

À la livraison, les batteries sont partiellement chargées. Veuillez les charger complètement avant de les utiliser. Les batteries sont complètement chargées lorsque l'icône représentant un éclair ⚡ s'allume sur l'écran.



Remarques

- ◆ Le combiné doit uniquement être posé sur la base ou le chargeur correspondant.
- ◆ Il est possible que la batterie chauffe durant la charge. Ce phénomène n'est pas dangereux.
- ◆ Pour des raisons techniques, la capacité de charge de la batterie diminue au fil du temps et peut nécessiter à terme son remplacement.
- ◆ Les combinés contenus dans l'emballage sont déjà inscrits sur la base. Si toutefois un combiné n'était pas inscrit (affichage « **Enregistrez combiné SVP** » ou « **Poser le combiné sur la base** »), le faire manuellement (→ p. 36).



Modification de la langue d'affichage

Vous pouvez modifier la langue d'affichage via le menu

 ►  ► OK ►  Langue ► OK ►  Sélectionner la langue ► **Sélect.**

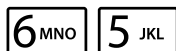
ou, si une langue que vous ne comprenez pas est réglée, en procédant comme suit :



- Appuyer à droite de la touche de navigation.
- Appuyer successivement et **lentement** sur les touches  et .

Exemple



L'écran de réglage de la langue s'affiche. La langue paramétrée (par exemple l'anglais) est sélectionnée.



- Appuyer sur la partie inférieure de la touche de navigation ...

Exemple



... jusqu'à ce que la langue souhaitée soit indiquée à l'écran, par exemple le français.

- Appuyer sur la touche **droite** directement sous l'écran pour sélectionner la langue.

Exemple



La langue sélectionnée est indiquée par .

- Maintenir **enfoncée** la touche « Raccrocher »  pour revenir au mode veille.

Réglage de la date et de l'heure

Vous devez régler la date et l'heure pour que l'horodatage des appels entrants soit correct et pour pouvoir utiliser la fonction réveil.

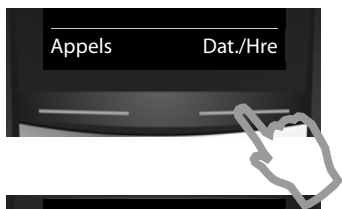

- ▶ Appuyer sur la touche sous l'écran **Dat./Hre** pour ouvrir le champ de saisie.
(Si la date et l'heure ont déjà été entrées, ouvrir le champ de saisie à l'aide du menu :

▶ ▶ OK ▶ **Date/Heure** ▶ OK)



Le sous-menu **Date/Heure** s'affiche à l'écran.

- ▶ La position active de saisie clignote. Saisir le jour, le mois et l'année (8 chiffres) sur le clavier, par exemple

1 4 1 0 2 0 1 3

pour le 14.10.2013.

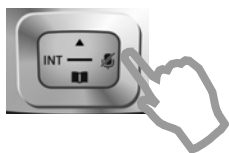

Pour modifier la position de saisie, par exemple pour apporter une correction, appuyer à **droite** ou à **gauche** sur la touche de navigation.



- ▶ Appuyer **en bas** de la touche de navigation pour passer au champ de saisie de l'heure.
- ▶ Saisir les heures et les minutes (4 chiffres) sur le clavier, par exemple 0 7 1 5 pour 07h15.
Le cas échéant, modifier la position de saisie avec la touche de navigation.
- ▶ Appuyer sur la touche sous l'écran **Sauver** pour enregistrer les entrées.



Enregistré s'affiche à l'écran. Une tonalité de validation se fait entendre.

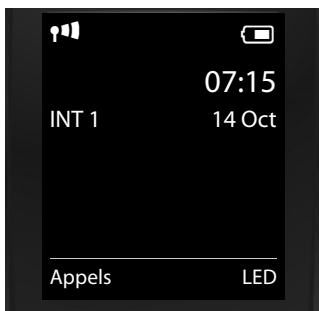

Vous revenez automatiquement à la page d'accueil.

Votre téléphone est maintenant prêt à fonctionner.

Quelles sont les étapes suivantes ?

Une fois la mise en service réussie, vous pouvez appeler immédiatement, adapter votre Gigaset à vos besoins ou commencer par vous familiariser avec son utilisation.

Choix des sonneries

Attribuez des mélodies à certains appels internes, externes, signaux de rappel (→ p. 28), réveils (→ p. 47) et appelants (→ p. 40).

Protégez-vous des appels indésirables

Vous pouvez paramétrer votre téléphone pour que la sonnerie ne retentisse pas en cas d'appels masqués ou utiliser la commande temporelle (→ p. 30).

Adaptation de votre téléphone à votre environnement

Utiliser 3 profils acoustiques pour adapter le téléphone à un environnement bruyant ou silencieux (→ p. 45).

Inscription de combinés Gigaset existants et récupération du répertoire

Utilisez également les combinés existants pour téléphoner à votre nouvelle base. Transférez les entrées du répertoire de ces combinés vers votre nouveau combiné (→ p. 36, → p. 41).









ECO DECT - Définition des réglages

Réduisez la puissance d'émission (rayonnement) de votre téléphone (→ p. 33).

Si vous avez des doutes quant à l'utilisation de votre téléphone, reportez-vous à la rubrique de dépannage (→ p. 61) ou contactez notre assistance client (→ p. 60).

Présentation des instructions dans le mode d'emploi

Les touches du combiné Gigaset sont présentées comme suit dans ce manuel d'utilisation :

 /  / 	Touche « Décrocher » / Touche « Menu » / Touche « Raccrocher »
	Touches de chiffres/lettres
 / 	Touche « Etoile » / « Dièse »
 /  / 	Touche « Messages » / Touche « R » / Touche « Profil »









Présentation des symboles à l'écran (→ p. 56).

Exemple : activation/désactivation du décroché automatique

Présentation dans le manuel d'utilisation :

 ►  ► **OK** ►  **Téléphonie** ► **OK** ► **Décroché auto.** ► **Modifier** = activé)

Ce que vous devez faire :

- ▶  en mode veille, appuyer à **droite** sur la touche de navigation pour ouvrir le menu principal.
- ▶  avec la touche de navigation , sélectionner l'icône .
- ▶ **OK** : appuyer sur la touche écran **OK** ou au centre de la touche de navigation  pour ouvrir le sous-menu **Réglages**.
- ▶  **Téléphonie** : utiliser la touche de navigation  pour naviguer jusqu'à l'entrée **Téléphonie**.
- ▶ **OK** : appuyer sur la touche écran **OK** ou au centre de la touche de navigation  pour ouvrir le sous-menu **Téléphonie**.
- ▶ **Décroché auto.** : la fonction d'activation/désactivation du décroché automatique est sélectionnée.
- ▶ **Modifier** = activé) : appuyer sur la touche écran **Modifier** ou au centre de la touche de navigation  pour activer et désactiver en alternance la fonction = activé, = désactivé).

Présentation du téléphone

Activation/désactivation du combiné

- ▶ Maintenir la touche « Raccrocher »  enfoncée sur la page d'accueil pour activer ou désactiver le combiné.

Activation/désactivation du verrouillage du clavier

Le verrouillage du clavier empêche l'utilisation involontaire du téléphone. Si vous appuyez sur une touche alors que le verrouillage est activé, un message correspondant s'affiche.

- ▶ Maintenir la touche  enfoncée pour activer ou désactiver le verrouillage.

Si un appel est signalé sur le combiné, le verrouillage des touches est automatiquement désactivé. Vous pouvez ainsi accepter l'appel. A la fin de l'appel, le verrouillage se réactive.





Touche de navigation

Dans ce mode d'emploi, le côté de la touche de navigation sur lequel vous devez appuyer pour exécuter une commande est repéré en noir (en haut, en bas, à droite, à gauche, au milieu). Par exemple :  signifie « appuyer à droite sur la touche de navigation ».





La touche de navigation sert à naviguer dans les menus et les champs de saisie. En mode veille ou pendant une conversation externe, elle remplit également les fonctions suivantes :

En mode veille du combiné

-  Ouvrir le répertoire.
-  ou  Ouvrir le menu principal.
-  Ouvrir la liste des combinés.

Pendant une communication

-  Ouvrir le répertoire.
-  Activer le double appel interne.
-  Modifier le volume d'écoute (« Ecouteur » ou « Mains-Libres »).

Fonctions accessibles en appuyant au centre de la touche de navigation

Cette touche remplit différentes fonctions selon la situation.

- ◆ **En mode veille**, elle permet d'ouvrir le menu principal.
- ◆ **Dans les sous-menus, les champs de sélection et de saisie**, elle prend en charge la fonction des touches écran **OK**, **Oui**, **Sauver**, **Sélect.** ou **Modifier**.

Remarque

Ce mode d'emploi explique comment ouvrir le menu principal en appuyant à droite de la touche de navigation et comment valider les fonctions en appuyant sur la touche écran correspondante. Vous pouvez toutefois appuyer au centre de la touche de navigation à la place.

Touches latérales

- ☰ / ☷ Appuyer sur les touches situées sur le côté droit du combiné pour régler à votre convenance le volume du **combiné**, de la **sonnerie**, du mode « **Mains-Libres** », du **réveil**, des rappels de **rendez-vous** et du **kit oreillette**.

Touches écran

Une fonction est définie pour les touches écran sur la page d'accueil. Vous pouvez modifier ce réglage (→ p. 31).

Les fonctions des touches écran varient selon la situation.

Exemple

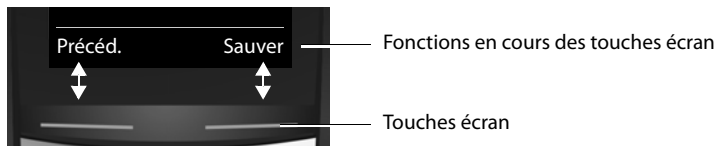

Les touches écran importantes sont :

- Options** Ouvrir un menu contextuel.
- OK** Valider la sélection.
- Précéd.** Revenir au niveau de menu précédent ou annuler une opération.
- Sauver** Enregistrer l'entrée.

Présentation des icônes des touches écran (→ p. 57).

Navigation par menu

Les fonctions du téléphone sont proposées dans un menu composé de plusieurs niveaux.

Présentation du menu → p. 58.

Menu principal (premier niveau)

- ▶ Lorsque le combiné est en mode veille, appuyer à **droite** sur la touche de navigation  pour ouvrir le menu principal.

Les fonctions du menu principal s'affichent sous forme d'icônes. L'icône de la fonction sélectionnée est indiquée en couleur et son nom apparaît en haut de l'écran.

Pour accéder à une fonction, c.-à-d. ouvrir le sous-menu correspondant (le niveau de menu suivant) :

- ▶ A l'aide de la touche de navigation , accéder à la fonction souhaitée et appuyer sur la touche écran **OK**.

Retour à la page d'accueil : appuyer **brèvement** sur la touche écran **Précéd.** ou sur la touche « Raccrocher » .

Exemple

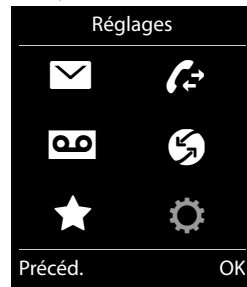

Sous-menus

Les fonctions des sous-menus sont affichées sous forme de listes.

Accéder à une fonction :

- ▶ A l'aide de la touche de navigation (↶), naviguer jusqu'à la fonction et appuyer sur **OK**.

Retour au niveau de menu précédent : appuyer **brèvement** sur la touche écran **Précéd.** ou sur la touche « Raccrocher » (📞).

Retour à la page d'accueil

Depuis n'importe quel menu :

- ▶ Maintenir la touche « Raccrocher » (📞) **enfoncée**.

Ou :

- ▶ Si vous n'appuyez sur aucune touche, l'écran revient **automatiquement** en page d'accueil après 2 minutes.

Exemple

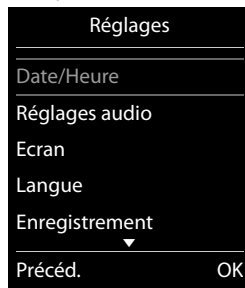

Listes de messages

Si vous recevez des messages, ceux-ci sont enregistrés dans des listes de messages. Dès qu'une **nouvelle entrée** apparaît dans l'une des listes, une tonalité d'avertissement retentit. En outre, la touche « Messages » clignote (si elle est activée, → p. 27). Les icônes indiquant le type de message et le nombre de nouveaux messages sont affichées sur la page d'accueil.

Nouveaux messages reçus :

- ◆ sur la messagerie externe (→ p. 35)
- ◆ dans la liste des appels manqués
- ◆ dans la liste des SMS (→ p. 51)
- ◆ dans la liste des rendez-vous manqués (→ p. 47)

Exemple

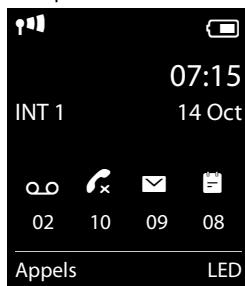

Pour accéder à la liste des messages, appuyer sur la touche « Messages » (📧). Les listes de messages suivantes sont alors accessibles :

- ◆ **Messagerie**: Messagerie externe, si l'opérateur prend en charge cette fonction et si le numéro de la messagerie externe est enregistré dans le téléphone
- ◆ **SMS** : Liste des SMS reçus
- ◆ **App. manqués**: Liste des appels manqués (voir « Journal des appels » → p. 43)
- ◆ **Alarm manq.** : Liste des rendez-vous manqués

L'icône de la messagerie externe est toujours affichée lorsque le numéro d'appel est enregistré sur le téléphone. Les autres listes s'affichent uniquement lorsqu'elles contiennent des messages.

Ouvrir la liste : (📧) Sélectionner la liste souhaitée. ▶ **OK**

Exception : si vous sélectionnez la **messagerie externe**, le numéro de celle-ci est composé (→ p. 35). Aucune liste ne s'ouvre à l'écran.

Saisie de texte et de numéros

Si plusieurs champs de numéros et/ou de texte sont affichés (par exemple **Prénom** et **Nom** d'une entrée du répertoire), le premier champ est automatiquement activé. Vous devez activer les champs suivants en les parcourant à l'aide de la touche de navigation (↔). Un champ est activé lorsque son curseur clignote.

Correction des erreurs de saisie

- ◆ Effacer le **caractère** situé avant le curseur : appuyer **brièvement** sur la touche écran **<C**.
- ◆ Effacer le **mot** situé avant le curseur : maintenir **enfoncée** la touche écran **<C**.

Saisie de texte

- ◆ **Lettres/caractères** : plusieurs lettres et chiffres sont attribués à chaque touche entre [0-9] et [0-9]. Les caractères associés à une pression de touche sont affichés dans une ligne de sélection en bas à gauche de l'écran. Le caractère sélectionné s'affiche. Appuyer plusieurs fois successivement sur la touche pour passer à la lettre/au caractère désiré(e).
- ◆ **Déplacer le curseur** : les lettres/caractères sont inséré(e)s à l'emplacement du curseur. Vous pouvez déplacer le curseur en appuyant sur la touche de navigation (↔), ou sur la touche (↔) dans les champs contenant plusieurs lignes
- ◆ **Majuscules, minuscules et chiffres** : appuyer sur la touche « Dièse » [#↔] pour basculer entre les minuscules, majuscules et chiffres pour les **lettres suivantes**. Lorsque vous éditez une entrée du répertoire, la première lettre et chaque lettre après une espace sont inscrites automatiquement en majuscules.
- ◆ **Caractères spéciaux** : appuyer sur la touche « Etoile » [*] pour ouvrir la table des caractères spéciaux. A l'aide de la touche de navigation, accéder au signe souhaité et appuyer sur la touche écran **Insérer** pour l'insérer.
- ◆ **Caractères spéciaux** : pour saisir des lettres accentuées ou d'autres signes marqués/diacritiques, appuyer à plusieurs reprises sur la touche alphabétique correspondante, voir les tables des caractères → p. 68.

Téléphoner

Appels externes

▶ Entrer le numéro et appuyer **brèvement** sur la touche « Décrocher » .



Ou :

▶ Maintenir **enfoncée** la touche « Décrocher » , entrer le numéro.

Appuyer sur la touche « Raccrocher »  pour interrompre la numérotation.

Numérotation à partir de la liste des numéros bis

La liste des numéros bis contient les 20 derniers numéros composés. Vous pouvez gérer cette liste de la même manière que la liste des messages de votre téléphone (→ p. 18).



- ▶ Appuyer **brèvement** sur la touche « Décrocher »  pour ouvrir la liste des numéros bis.
- ▶  Sélectionner une entrée. ▶ Appuyer sur la touche « Décrocher » . Le numéro est composé.

Faire afficher le numéro correspondant lorsqu'un nom est affiché : appuyer sur la touche écran **Afficher**.

Gestion de la liste des numéros bis :



▶ Ouvrir la liste des numéros bis. ▶  Sélectionner une entrée. ▶ **Options**

Vous pouvez sélectionner les fonctions suivantes :

- ◆ **Copier vers répert.** ▶ OK
Copier l'entrée dans le répertoire (→ p. 40).
- ◆ **Afficher le numéro** ▶ OK
Reprenre le numéro sur l'écran et le modifier ou le compléter, puis le composer avec  ou l'enregistrer comme nouvelle entrée du répertoire avec .
- ◆ **Effacer entrée** ▶ OK
Supprimer l'entrée sélectionnée.
- ◆ **Effacer liste** ▶ OK
Supprimer toutes les entrées.

Composition d'un numéro à partir du journal des appels

 ▶  ▶ OK ▶  Sélectionner une liste. ▶ OK

▶  Sélectionner une entrée. ▶ 

▶ Le numéro est composé.

Remarques

- ◆ Vous pouvez également ouvrir la liste des appels via la touche écran **Appels**. Pour ce faire, vous devez affecter une touche écran en conséquence (→ p. 31).
- ◆ La liste **Appels perdus** peut également être ouverte via la touche « Messages » .

Exemple

Tous appels

  James Foster
Aujourd'hui, 18:30



 01712233445566
11.06.13, 18:30

 0168123477945
10.06.13, 17:13

Afficher Options

Numérotation à partir du répertoire principal

 ▶  Sélectionner une entrée. ▶ 

▶ Si plusieurs numéros sont enregistrés : sélectionner un numéro avec  et appuyer sur la touche « Décrocher »  ou OK.

▶ Le numéro est composé.

Appel direct

Vous pouvez configurer votre téléphone de manière à pouvoir sélectionner un numéro spécifique en appuyant sur la touche **de votre choix**. Les enfants, par exemple, qui ne savent pas encore saisir un numéro complet, peuvent ainsi appeler un numéro spécifique.

 ▶  ▶ OK ▶  Appel direct ▶ OK

▶ **Activation** :  Act. / Dés.

▶ **Destinataire** : saisir ou modifier le numéro à appeler.

▶ **Sauver**

Sur la page d'accueil, l'appel direct activé s'affiche. Appuyer sur la touche de votre choix pour composer le numéro enregistré. Appuyer sur la touche « Raccrocher »  pour interrompre la numérotation.

Quitter le mode d'appel direct :

▶ Appuyer sur la touche écran **Arrêt**. ▶ Maintenir la touche  **enfoncée**.

Ou :

▶ Maintenir la touche  **enfoncée**.

Prise d'appel

Vous avez le choix entre les possibilités suivantes :

▶ Appuyer sur .





▶ Si **Décroché auto.** est activé (→ p. 28), retirer le combiné du chargeur.

Répondre à une communication avec le clip « Mains-Libres » Gigaset L410 (→ p. 70) : appuyer sur la touche « Décrocher ».

Pour pouvoir utiliser à nouveau votre L410, il est nécessaire de l'inscrire sur la base. Suivre la procédure décrite dans le mode d'emploi du Gigaset L410.

Activation/désactivation du décroché simple

En plus de la touche « Décrocher »  vous pouvez également prendre un appel avec les touches

   et .

 ▶  ▶ OK ▶  Téléphonie ▶ OK ▶  Décroché facile ▶ **Modifier**  = activé

Attention : les modifications ne sont enregistrées durablement que dans le **Profil personnel** (→ p. 45).

Prise/refus d'un signal d'appel

Si vous recevez un appel durant une communication externe, vous entendez un signal d'appel. Si le numéro a été transmis, le numéro ou le nom de l'appelant s'affiche.

▶ Refus d'appel : ▶ **Options** ▶  **Rejeter appel atten.** ▶ OK

Téléphoner

- ▶ Prise d'appel : ▶ appuyer sur la touche écran **Accept..** Vous êtes en communication avec le nouvel appelant. La communication qui était en cours est mise en attente.
Pour revenir au correspondant en attente : pour quitter la conversation actuelle et reprendre le correspondant en attente, appuyer sur .

Affichage du numéro d'appel

Avec la fonction « Présentation du numéro de l'appelant »

Le numéro de l'appelant est affiché à l'écran. Si le numéro de l'appelant est enregistré dans votre répertoire, le type de numéro et le nom sont également affichés.

Sans la fonction « Présentation du numéro de l'appelant »

L'affichage du nom et du numéro est remplacé par :

- ◆ **Externe** : aucun numéro n'est indiqué.
- ◆ **Appel masqué** : un appelant désactive l'affichage de son numéro (→ p. 23).
- ◆ **Indisponible** : l'appelant n'a pas demandé la fonction « Présentation du numéro de l'appelant ».

Pour la CNIP (Calling Name Identification Presentation)

Le nom enregistré (et le lieu de résidence) de l'appelant sont affichés en **plus** du numéro. Si le numéro est enregistré dans le répertoire, le nom de l'entrée du répertoire s'affiche à la place du numéro.

Remarques concernant la fonction « Présentation du numéro de l'appelant » CLIP

Lorsque vous achetez votre téléphone Gigaset, il est configuré pour que le numéro de l'appelant s'affiche sur l'écran du combiné, → p. 62 ou ▶ www.gigaset.com/service

Mode « Mains-Libres »

Si vous faites écouter la conversation à quelqu'un, vous devez en informer votre correspondant. Activation/Désactivation du mode « Mains-Libres » lors d'une conversation et de l'établissement de la connexion :

- ▶ Appuyer sur .

Placer le combiné sur le chargeur pendant une communication :

- ▶ Maintenir la touche  enfoncée lors du placement sur la base et pendant encore 2 secondes.

Réglage du volume

- ◆ Réglage via le menu :

 ▶  ▶ OK ▶  Réglages audio ▶ OK ▶ Volume du combiné ▶ OK

▶ **Écouteur** :  Régler le volume sur 5 niveaux pour l'écouteur et le kit oreillette.

▶ **Mains-Libres** :  Régler le volume sur 5 niveaux.

▶ **Sauver**

- ◆ Réglage **pendant une communication** pour le mode actuellement utilisé (« Mains-Libres », « Ecouteur », Kit oreillette) :
 - ▶ Appuyer sur les touches latérales / (→ p. 1) ou sur les touches de navigation
 - ▶ .
 - ▶ Le réglage est enregistré automatiquement au bout de 2 secondes ou lorsque vous appuyez sur la touche écran **Sauver**. Vous êtes ramené à l'affichage précédent.

Remarque

Les modifications ne sont enregistrées durablement que dans le **Profil personnel** (→ p. 45).

Activation/désactivation du microphone (fonction secret)

Si vous désactivez le microphone durant une conversation, votre interlocuteur ne vous entendra plus.

- ▶ Pour activer/désactiver le microphone, appuyer sur .

Utilisation de fonctions spécifiques à l'opérateur (services réseau)

Les services réseau dépendent de votre opérateur et doivent être souscrits auprès de celui-ci (avec éventuellement des frais supplémentaires). Il existe deux types de services réseau :

- ◆ Les services activés en dehors d'une communication pour l'appel suivant ou pour tous les appels suivants (« Appels masqués » (sans la fonction « Présentation du numéro de l'appelant ») par exemple). Ces services réseau peuvent facilement être activés/désactivés via le menu .
- ◆ Services réseau qui s'activent durant une conversation externe, par exemple, « double appel », « va-et-vient avec deux interlocuteurs », « établissement d'une conférence ». Ces services réseau sont disponibles durant une conversation externe dans la barre d'options (par exemple, **App. ext., Confér.**).

Vous trouverez une description générale des fonctions sur le site Internet ou dans les filiales de votre opérateur.

Remarques

- ◆ Pour activer/désactiver les fonctionnalités suivantes, un code est généralement envoyé sur le réseau téléphonique.
 - ▶ Après avoir entendu une tonalité de confirmation du réseau téléphonique, appuyer sur .
- ◆ Toutes les fonctions pouvant être activées sous le menu sont les services proposés par l'opérateur. En cas de problème, contacter l'opérateur.
- ◆ Une reprogrammation de ces services est impossible.

Réglage des services réseau

Désactivation de la fonction « Présentation du numéro de l'appelant » (CLIR – Calling Line Identification Restriction)

Si vous souhaitez masquer votre numéro à un correspondant externe, vous pouvez désactiver la fonction « Présentation du numéro de l'appelant » (CLIR). La présentation du numéro est désactivée tant que vous ne réactivez pas cette fonction.

Téléphoner

Activer/désactiver le numéro masqué :

 ▶  ▶ OK ▶  Ts appels anon. ▶ Modifier (☑ = activé)

Supprimer la fonction « Présentation du numéro de l'appelant » uniquement pour le prochain appel :

 ▶  ▶ OK ▶  App. suiv. anonyme ▶ OK ▶ saisir le numéro ▶ Numérot.

Rappel automatique d'un appel manqué





Vous pouvez rappeler automatiquement le numéro du dernier appel manqué, même si ce dernier ne s'affiche pas.

 ▶  ▶ OK ▶  AutoRappel ▶ OK

Signal d'appel lors d'une communication externe

Lorsque cette fonction est activée, un signal d'appel vous indique par le retentissement d'un signal d'appel et l'affichage d'un message à l'écran, lors d'une communication **externe**, qu'un autre correspondant externe tente de vous appeler.

Activation/désactivation du signal d'appel :

 ▶  ▶ OK ▶  Appel en attente ▶ OK ▶ Statut :  Act. / Dés. ▶ Envoi

Services réseau pendant une communication externe

Signal d'appel lors d'une communication externe

Lorsque cette fonction est activée (→ p. 24), un signal d'appel vous indique, lors d'une communication **externe**, qu'un autre correspondant externe tente de vous appeler. Si le numéro a été transmis, le numéro ou le nom de l'appelant s'affiche.

Vous avez le choix entre les possibilités suivantes :

▶ Options ▶  Rejeter appel atten. ▶ OK
L'appelant rejeté entend la tonalité « occupé ».

Ou :

▶ Options ▶  Priorit. appel atten. ▶ OK
Vous terminez la conversation en cours avant d'accepter le nouveau correspondant.

Ou :

▶ **Accept.**
Après avoir accepté la communication en attente, il vous est possible de basculer d'un appel à l'autre (« **Va-et-vient** » → p. 25) ou de parler simultanément avec les deux correspondants (« **Conférence** » → p. 25).



Rappel automatique

Vous avez composé un numéro externe et entendez la tonalité d'occupation :

▶ Options ▶  Rappel ▶ OK ▶ 

Dès que le correspondant raccroche, votre téléphone sonne.

▶ Appuyer sur  pour établir la connexion avec le correspondant.

Désactiver provisoirement le rappel :

 ▶  ▶ OK ▶  Supp. Autorappel ▶ OK

Double appel

Appeler un deuxième correspondant externe au cours d'une communication externe. Le premier appel est mis en attente.

- ▶ **App. ext.** ▶ Entrer le numéro du deuxième correspondant.

Le premier appel est mis en attente. Le deuxième correspondant est appelé.

- ▶ Si le deuxième correspondant ne répond pas : appuyer sur la touche écran **Fin**.

Ou :

- ▶ Le deuxième correspondant décroche : vous êtes en communication avec lui.

Terminer le double appel :

- ▶ **Options** ▶  **Fin comm. active** ▶ **OK**

Vous êtes de nouveau mis en communication avec le premier correspondant.

Ou :

Appuyer sur . Le premier correspondant vous rappelle.

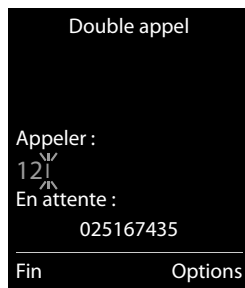

Va-et-vient

Passer d'un appel à l'autre. L'autre communication est mise en attente.

Condition : vous êtes en communication externe et vous avez appelé un second correspondant (double appel) ou vous avez accepté un signal d'appel.

Les numéros ou les noms des deux correspondants s'affichent à l'écran. Le correspondant avec lequel vous êtes en communication est indiqué par l'icône  et en couleur.

- ▶ Basculer entre les correspondants à l'aide de la touche de navigation . L'autre communication est mise en attente.

- ▶ Arrêter momentanément une conversation :

- ▶ **Options** ▶  **Fin comm. active** ▶ **OK**

Vous êtes de nouveau mis en communication avec le correspondant en attente.

Ou :

Appuyer sur . Le correspondant jusque-là en attente vous rappelle.

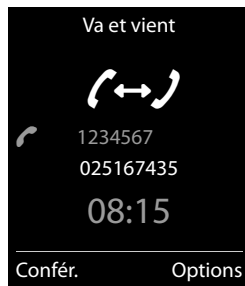

Conférence

Parler avec deux abonnés en même temps.

Condition : vous êtes en communication externe et vous avez appelé un second correspondant (double appel) ou vous avez accepté un signal d'appel.

- ▶ Appuyer sur **Confér.**. Les deux correspondants ainsi que vous-même pouvez converser tous ensemble.

- ▶ Mettre fin à la communication avec les deux correspondants : appuyer sur .

Vous êtes de nouveau en communication avec le correspondant avec lequel vous aviez commencé la conférence.

Chaque correspondant peut quitter la conférence en appuyant sur la touche « Raccrocher » ou en raccrochant le combiné.

Réglages du téléphone

Le téléphone et la base sont préconfigurés. Vous pouvez personnaliser les paramètres.

Les réglages peuvent être effectués au cours d'une communication ou sur la page d'accueil via le menu **Réglages**.

Modification de la langue d'affichage

- ☰ ▶ ⚙ ▶ OK ▶ 🗣 Langue ▶ OK ▶ 🗣 Sélectionner la langue
- ▶ Sélect. (● = sélectionné)

Réglage de vos propres indicatifs locaux et internationaux

Pour transférer des numéros d'appel (par exemple dans des vCards), votre préfixe (le préfixe de votre pays et votre préfixe local) doit être enregistré sur le téléphone. Certains de ces numéros sont déjà préconfigurés. Respecter la distribution dans le préfixe et le reste du numéro.

- ☰ ▶ ⚙ ▶ OK ▶ 📞 Téléphonie ▶ OK
- ▶ 📞 Indicatif de zone ▶ OK ▶ 📞 Naviguer jusqu'au champ de saisie, le cas échéant supprimer des chiffres avec **<C**
- ▶ Saisir des chiffres
- ▶ Sauver

Exemple

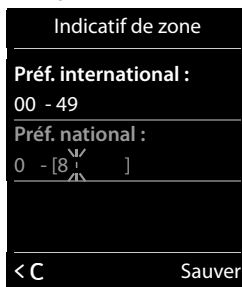

Réglage de l'écran du combiné

Choix de l'écran de veille

Vous pouvez définir un écran de veille à afficher sur la page d'accueil. Les options proposées sont Horloge analogique/ Horloge numérique/Image.

Pour afficher de nouveau la page d'accueil, appuyer brièvement sur 📞.

- ☰ ▶ ⚙ ▶ OK ▶ 📞 Ecran ▶ OK
- ▶ Ecran de veille (✓ = activé) ▶ Modifier
- ▶ Activation : 📞 Act. / Dés.
- ▶ Sélection :
- ▶ 📞 Horloge numér. / Horloge analog. / [Images]
- Ou :
- ▶ Afficher (Afficher l'écran de veille)
- ▶ 📞 Sélectionner l'écran de veille ▶ OK
- ▶ Sauver

Exemple

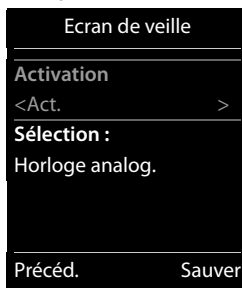

Réglage du modèle de couleur

Vous pouvez modifier la couleur du fond d'écran (plus foncée ou plus claire).

- ☰ ▶ ⚙ ▶ OK ▶ 📞 Ecran ▶ OK ▶ 📞 Couleur ▶ OK
- ▶ 📞 Config. couleur 1 / Config. couleur 2 ▶ Sélect. (● = sélectionné)

Eclairage de l'écran

L'éclairage de l'écran est toujours activé dès que le combiné est retiré de la base/du chargeur ou lorsqu'une touche est actionnée. Les **touches numérotées** actionnées sont reprises à l'écran pour préparer la composition.

Vous pouvez également activer ou désactiver l'éclairage de l'écran de manière ciblée pour le mode veille :

 ▶  ▶ OK ▶  Ecran ▶ OK ▶  Eclairage ▶ OK

Posé sur la base :  Act. / Dés.

Hors base :  Act. / Dés.

▶ Sauver

Remarque

Lorsque l'éclairage de l'écran est activé, il est possible que l'autonomie du combiné soit considérablement réduite.



Activation/désactivation du clignotement de la touche « Messages »



Déterminer si la réception des nouveaux messages doit être signalée par un clignotement du voyant « Messages » du combiné.



▶ En mode veille :  ▶ * [#v0] 0 [v] 5 [m] [#v0]

Le chiffre 9 s'affiche à l'écran.



▶ Appuyer sur les touches suivantes pour sélectionner le type de messages :

  pour les messages sur la messagerie externe

  pour les appels manqués

  pour les nouveaux SMS

Le chiffre 9 s'affiche, suivi de votre saisie (par exemple 975), le réglage actuel clignote dans le champ de saisie (par exemple 0).

▶ Appuyer sur la touche  ou  pour configurer les réglages en cas de nouveaux messages :

 La touche « Messages » clignote (appuyer dessus pour l'éteindre)

 La touche « Messages » ne clignote pas

▶ Utiliser **OK** pour confirmer ou **Précéd.** pour revenir à la page d'accueil sans effectuer de modifications.



Activation/désactivation du voyant d'appel

Faire en sorte que les appels entrants soient signalés par un voyant (par exemple dans un environnement bruyant).

 ▶  ▶ OK ▶  Téléphonie ▶ OK ▶  Signal appel "LED" ▶ Modifier = activé

Attention : les modifications ne sont enregistrées durablement que dans le **Profil personnel** (→ p. 45).

Activation/désactivation du décroché automatique

Si le décroché automatique est activé, le combiné prend l'appel entrant dès que vous le retirez du chargeur.

☰ ▶ ⚙️ ▶ OK ▶ ☎️ Téléphonie ▶ OK ▶ Décroché auto. ▶ Modifier (☑️) = activé

Indépendamment du réglage, **Décroché auto.** permet de mettre fin à la connexion dès que le combiné est replacé sur la base. Exception : la connexion n'est pas interrompue automatiquement si vous maintenez la touche ☞ enfoncée lors du placement sur la base et pendant encore 2 secondes.

Réglage du volume de l'écouteur

Vous pouvez régler différents profils pour l'**écouteur**, pour adapter le téléphone de manière optimale à l'environnement. Vérifier quelle est l'option la plus pratique.

☰ ▶ ⚙️ ▶ OK ▶ ☎️ Réglages audio ▶ OK ▶ ☎️ Profils écouteurs ▶ OK
▶ ☎️ Sélectionner le profil ▶ Sélect. (⦿) = sélectionné

Profils écouteurs : Haut et Bas. Bas est paramétré par défaut.

Réglage de la sonnerie du combiné

Réglage du volume de la sonnerie

☰ ▶ ⚙️ ▶ OK ▶ ☎️ Réglages audio ▶ OK
▶ ☎️ Sonneries (comb.) ▶ OK ▶ Volume ▶ OK



▶ Pour appels intern. et rendez-vous :

☎️ Régler le volume sur 5 niveaux ou en mode crescendo (volume croissant) pour les appels internes et les anniversaires.

▶ Appels extérieurs :

☎️ Régler le volume sur 5 niveaux ou en mode crescendo (volume croissant) pour les appels externes.

▶ Sauver

Pendant que le téléphone sonne, vous pouvez modifier le volume de manière durable à l'aide des touches latérales  (plus fort) ou  (moins fort).

Attention : les modifications ne sont enregistrées durablement que dans le **Profil personnel** (→ p. 45).

Réglage de la sonnerie

☰ ▶ ⚙️ ▶ OK ▶ ☎️ Réglages audio ▶ OK ▶ ☎️ Sonneries (comb.) ▶ OK ▶ ☎️ Mélodies ▶ OK

▶ **Appels internes** : ☎️ Régler la sonnerie/la mélodie pour les appels internes et les anniversaires.



▶ **Appels extérieurs** : ☎️ Régler la sonnerie/la mélodie pour les appels externes.

▶ Sauver

Exemple



Activation/désactivation de la sonnerie





Désactiver durablement la sonnerie : régler le **Profil silencieux** avec la touche « Profil »  (→ p. 45).  s'affiche dans la barre d'état.

Activer durablement la sonnerie : régler le **Profil sonore élevé** ou le **Profil personnel** avec la touche « Profil »  (→ p. 45).

Désactiver la sonnerie pour l'**appel en cours** : **Silence** ou appuyer sur .

Vibreur

Les appels entrants et autres messages sont signalés par des vibrations.

 ▶  ▶ **OK** ▶  **Réglages audio** ▶ **OK** ▶  **Alerte silencieuse**
▶ **Modifier**  = activé

Attention : les modifications ne sont enregistrées durablement que dans le **Profil personnel** (→ p. 45). Ce réglage est repris dans le **Profil silencieux**.

Activation/désactivation des tonalités d'avertissement

Votre combiné vous avertit par un signal sonore des différentes activités et différents états. Vous pouvez activer ou désactiver les tonalités d'avertissement suivantes, indépendamment les unes des autres.

 ▶  ▶ **OK** ▶  **Réglages audio** ▶ **OK** ▶  **Tonalité avertis.** ▶ **OK**

▶ **Clic clavier** :  **Act.** / **Dés.**

Action en cas de pression de touche.

▶ **Confirmation** :  **Act.** / **Dés.**

Tonalité de validation/d'erreur après saisie, tonalité d'avertissement lors de la réception d'un nouveau message.

▶ **Batterie** :  **Act.** / **Dés.**





Tonalité d'avertissement pour une conversation de moins de 10 minutes (toutes les 60 secondes). Si la surveillance de pièce est activée, aucune alarme batterie ne s'affiche.

▶ **Sauver**

Attention : les modifications ne sont enregistrées durablement que dans le **Profil personnel** (→ p. 45).

Activation/désactivation de la mélodie d'attente

Il est possible d'activer/désactiver la mélodie d'attente pour les appelants externes en cas de double appel interne et de renvoi.

 ▶  ▶ **OK** ▶  **Réglages audio** ▶ **OK** ▶  **Mélodie d'attente**
▶ **Modifier**  = activé

Protection contre les appels indésirables

Commande temporelle pour les appels externes

Vous pouvez définir une plage horaire pendant laquelle le téléphone ne doit pas sonner.

- ☰ ▶ ⚙ ▶ OK ▶ 📞 Réglages audio ▶ OK
- ▶ 📞 Sonneries (comb.) ▶ OK ▶ 🕒 Plages horaires ▶ OK
- ▶ Pour appels ext. : 📞 Act. / Dés.

S'il est activé :

- ▶ Pas de sonnerie de : saisir le début de la plage.
- ▶ Retour sonnerie à : saisir la fin de la plage.
- ▶ Sauver

Exemple

Plages horaires	
Pour appels ext. :	Act.
Pas de sonnerie de :	22:00
Retour sonnerie à :	07:00
Précéd.	Sauver

Remarque

Pendant cette plage horaire, votre téléphone sonne lorsqu'il reçoit un appel assorti d'une mélodie VIP dans le répertoire.

Suppression de la sonnerie des appels masqués

Vous pouvez régler le téléphone de manière à ce que les appels masqués (→ p. 22, l'appelant masqué volontairement son numéro) ne soient pas signalés par une sonnerie. L'appel n'est indiqué qu'à l'écran. Ce réglage ne s'applique qu'au combiné sur lequel il a été effectué.

- ☰ ▶ ⚙ ▶ OK ▶ 📞 Réglages audio ▶ OK ▶ 📞 Sonneries (comb.) ▶ OK
- ▶ 📞 Dés.App.anonym. ▶ Modifier (☑ = Fonction activée)

Accès rapide aux numéros et aux fonctions

Vous pouvez affecter respectivement un **numéro du répertoire** aux **touches numérotées** ☐ et ☐ à ☐.

Une **fonction** est prédéfinie pour la **touche écran** de droite et de gauche. Vous pouvez modifier ce réglage (→ p. 31).

Vous pouvez alors composer le numéro ou exécuter la fonction en appuyant simplement sur la touche correspondante.

Attribution des touches numérotées

Condition : un numéro n'a pas encore été attribué à la touche numérotée.

- ▶ Maintenir **enfoncée** la touche numérotée.
Ou :
Appuyer **brèvement** sur la touche numérotée. ▶ Appuyer sur la touche écran **Num.Abré.**
- ▶ Le répertoire s'ouvre. ▶ 📞 Sélectionner une entrée. ▶ OK

L'entrée est enregistrée sous la touche numérotée correspondante.

Remarque

Si vous effacez ou modifiez l'entrée dans le répertoire principal ultérieurement, cette action ne se répercute pas sur l'attribution de la touche numérotée.

Composition d'un numéro/modification de l'attribution

Condition : un numéro est attribué à la touche numérotée.

En mode veille du combiné

- ▶ Maintenir **enfoncée** la touche numérotée : le numéro est composé immédiatement.

Ou :

- ▶ Appuyer **brèvement** sur la touche numérotée : appuyer sur la touche écran gauche correspondant au numéro/nom (en abrégé le cas échéant) pour composer le numéro.

Ou :

Appuyer sur la touche écran **Modifier** pour attribuer différemment la touche numérotée ou Appuyer sur la touche écran **Effacer** pour effacer l'attribution.

Attribution des touches écran

- ▶ En mode veille, maintenir **enfoncée** la touche écran de gauche ou de droite. ▶ La liste des attributions de touches possibles s'ouvre. ▶  Sélectionner une entrée ▶ **OK**

Sélectionner l'une des fonctions suivantes :

Baby Phone	Régler et activer la surveillance de pièce (→ p. 48).
Réveil/Alarme	Régler et activer le réveil (→ p. 47).
Calendrier	Ouvrir le calendrier (→ p. 46).
Appel direct	Régler l'appel direct (→ p. 21).
Rappel	Afficher la liste des numéros bis (→ p. 20).
LED	Activer la Spot LED (fonction Lampe de poche) (→ p. 45).
Autres fonctions	Vous pouvez sélectionner d'autres fonctions :
Liste d'appels	Afficher le journal des appels (→ p. 43).
Appels masqués	Empêcher la transmission du numéro d'appel uniquement pour l'appel suivant (→ p. 23).
Renvoi d'appel	Programmer un renvoi d'appel (→ p. 44).
SMS	Ouvrir le menu SMS (→ p. 50).

Utilisation du répéteur

Le répéteur Gigaset vous permet d'augmenter la portée de réception de votre combiné Gigaset.

L'utilisation et le réglage de votre répéteur dépendent de la version utilisée. La version du répéteur est indiquée avec la référence, sur l'étiquette de l'appareil :

Répéteur Gigaset (avant la version 2.0) S30853-S601-...





Répéteur Gigaset 2.0 S30853-S602-...

D'autres informations sont disponibles dans le mode d'emploi du répéteur et sur Internet à l'adresse www.gigaset.com/gigasetrepeater.

Modification du code PIN système

Répéteur Gigaset (avant la version 2.0)

Conditions :

- ◆ La fonction ECO DECT **Portée Max.** est activée.
- ◆ La fonction ECO DECT **Pas d'émission** est désactivée.
- ◆ Le cryptage est désactivé :
 ►  ► **OK** ►  **Système** ► **OK** ►  **Cryptage** ► **Modifier** (☐ = désactivé)

Modification des fonctions ECO DECT → p. 33.

Inscription des répéteurs :

- Brancher le répéteur sur le secteur. ► Maintenir **enfoncée** la touche « Inscription/Paging » de la base (→ p. 2) (min. 3 s.). ► Le répéteur est inscrit automatiquement.

Il est possible d'inscrire jusqu'à 6 répéteurs Gigaset.

Répéteur Gigaset 2.0

Inscription d'un répéteur Gigaset 2.0 :

- Brancher le répéteur sur le secteur. ► Maintenir **enfoncée** la touche « Inscription/Paging » de la base (→ p. 2) (min. 3 s.). ► Le répéteur est inscrit automatiquement.





Vous pouvez inscrire au maximum 2 répéteurs Gigaset 2.0.

La fonction ECO DECT **Portée Max.** est activée et **Pas d'émission** désactivée. Les réglages ne peuvent pas être modifiés tant que le répéteur est inscrit.

Désinscription d'un répéteur Gigaset 2.0 :

-  ►  ► **OK** ►  **Système** ► **OK** ►  **Répéteur** ► **OK** ►  Sélectionner le répéteur.
► Désinscr.

Modification du code PIN système

-  ►  ► **OK** ►  **Système** ► **OK** ►  **PIN système** ► **OK**
► Si le code PIN actuel est différent de 0000 : saisir le code PIN actuel ► **OK**
► Saisir le nouveau code PIN système (4 chiffres ; 0 – 9) ► **Sauver**

Réinitialisation du code PIN système

Si vous oubliez votre code PIN système, vous pouvez le réinitialiser sur **0000**. Dans ce cas, **tous les réglages de la base** sont réinitialisés et **tous les combinés** désinscrits !

- Débrancher le câble électrique de la base.
- Maintenir enfoncée la touche « Inscription/Paging » de la base (→ p. 2) tout en rebranchant le câble électrique sur la base.
- Maintenir la touche « Inscription/Paging » enfoncée pendant au moins 5 secondes.

Rétablissement des réglages par défaut du téléphone

Vous pouvez rétablir chacun des réglages par défaut de la base et du combiné.

Ne sont **pas** concernés par cette réinitialisation :

- ◆ date et heure,
- ◆ inscriptions des combinés à la base, ainsi que la sélection actuelle de la base,
- ◆ code PIN système,
- ◆ entrées du calendrier et du répertoire,
- ◆ liste des numéros bis.

Lors de la réinitialisation du combiné (**Reset combiné**) les réglages audio et d'affichage sont effacés.

Lors de la réinitialisation de la base (**Reset base**), les réglages du mode ECO DECT, des SMS, du système et les noms internes des combinés sont réinitialisés, ainsi que les journaux d'appel.

Réinitialisation du combiné/de la base

 ▶  ▶ OK ▶  **Système** ▶ OK ▶  **Reset combiné / Reset base** ▶ Pour **Reset base** : saisir le code PIN système ▶ OK ▶ Répondre **Oui** à la question de sécurité



La fonction ECO DECT permet de réduire la consommation électrique et les émissions.

Réduction de la puissance d'émission

En mode d'utilisation normale (valeur par défaut) :

Par défaut, la portée de l'appareil est maximale. De ce fait, une couverture radio optimale est garantie. En mode veille, le combiné ne produit aucune émission. Seule la base assure le contact avec le combiné en cas de signaux radio faibles. Au cours d'une communication, la puissance d'émission s'adapte automatiquement à la distance entre la base et le combiné. Plus cette distance est faible, et plus la puissance d'émission sera réduite.

Il est possible de la réduire encore davantage en procédant comme suit :

1) Réduction de la portée et ainsi, diminution de 80 % de la puissance d'émission

Dans de nombreuses habitations, bureaux, etc. la portée maximale n'est pas nécessaire. Si le réglage **Portée Max.** est désactivé, la puissance d'émission au cours des communications peut être réduite de 80 % avec une portée diminuée par deux.

 ▶  ▶ OK ▶  **ECO DECT** ▶ OK ▶ **Portée Max.** ▶ **Modifier** = activé

Icône d'affichage d'une portée réduite → p. 56.

Ce réglage n'est pas disponible en cas d'utilisation d'un répéteur (→ p. 31).

2) Désactivation du module radio DECT en mode veille (Mode Eco +)

Le réglage **Pas d'émission** permet de désactiver complètement les signaux radio de la base en mode veille.

 ▶  ▶ OK ▶  ECO DECT ▶ OK ▶  Pas d'émission ▶ Modifier (☑ = activé)

Lorsque le module radio est désactivé en mode veille, l'icône  s'affiche à la place de l'icône d'intensité de la réception.

Ce réglage n'est pas disponible en cas d'utilisation d'un répéteur (→ p. 31).

Remarques

- ◆ Pour tirer le meilleur parti du réglage **Pas d'émission**, tous les combinés inscrits doivent prendre en charge cette fonctionnalité.
- ◆ Lorsque le réglage **Pas d'émission** est activé et qu'un combiné ne prenant pas en charge cette fonctionnalité est inscrit sur la base, **Pas d'émission** est automatiquement désactivé. Dès que ce combiné est à nouveau désinscrit, le réglage **Pas d'émission** est automatiquement réactivé.
- ◆ La liaison radio n'est établie automatiquement que pour les appels entrants et sortants. L'établissement de la connexion est décalé d'environ 2 secondes.
- ◆ Pour qu'un combiné puisse rapidement établir la liaison radio avec la base lors d'un appel entrant, il doit régulièrement « se mettre à l'écoute » sur la base, à savoir analyser l'environnement. Cela augmente la consommation électrique et diminue donc l'autonomie, à la fois en veille et en communication du combiné.
- ◆ Lorsque **Pas d'émission** est activé, la portée n'est pas affichée et aucune alarme de portée n'est émise sur le combiné. Vérifiez l'accès en occupant une ligne : maintenir la touche « décrocher »  enfoncée. Vous entendez une tonalité libre.

Messagerie externe

Vous pouvez utiliser la messagerie externe après **souscription** de ce service auprès de votre opérateur et enregistrement du numéro de la messagerie externe dans votre téléphone.

 ▶  ▶ OK ▶  Répondeur rés. ▶ OK ▶ Répondeur rés. : saisir le numéro de la messagerie externe. ▶ OK

Ecoute des messages de la messagerie externe

▶ Maintenir la touche  **enfoncée**.

Ou :

▶ Ecoute des messages via la liste des messages :
Touche « Messages »  ▶  BAL réseau : ▶ OK

Ou :

▶ Lecture des messages à l'aide du menu :
 ▶  ▶ OK ▶ **Ecouter messages** ▶ OK

Le combiné appelle directement votre messagerie externe. Vous pouvez écouter ces messages.

Plusieurs combinés

Inscription des combinés

Vous pouvez inscrire un maximum de six combinés sur votre base. Vous devez effectuer l'inscription du combiné **aussi bien** sur la base **que** sur le combiné. Cette opération **doit être effectuée dans un délai de 60 secondes**.

- ▶ **Sur la base** : maintenir la touche « Inscription/Paging » (→ p. 2) **enfoncée** (min. 3 s.).
 - ▶ **Sur le combiné E630** (pour les autres combinés, voir « Remarques »):
 - Si le combiné n'est inscrit sur aucune base : appuyer sur la touche écran **Inscript..**
 - Si le combiné est déjà enregistré sur une base :
 - ☎ ▶ ⚙ ▶ **OK** ▶ ☎ **Enregistrement** ▶ **OK** ▶ **Enreg. combiné** ▶ **OK**
 - ▶ Si le combiné est déjà inscrit sur quatre bases : ☎ sélectionner une base. ▶ **OK**
- La connexion avec la base est établie, l'opération peut prendre un certain temps.
- ▶ Entrer le code PIN système (valeur par défaut : **0000**). ▶ **OK**

Si elle est fructueuse, l'inscription est confirmée à l'écran.

Remarques

- ◆ Si six combinés sont déjà inscrits sur la base (tous les numéros internes sont attribués), la base remplace automatiquement le combiné ayant le numéro interne 6 par le nouveau. Si cela ne fonctionne pas, par exemple parce qu'une conversation est menée avec ce combiné, le message **Aucun n° interne libre** s'affiche. Dans ce cas, supprimer un autre combiné devenu inutile et répéter la procédure d'enregistrement.
- ◆ Sur les **autres combinés Gigaset** et les autres combinés compatibles GAP, lancer l'enregistrement du combiné conformément à son mode d'emploi.

Utilisation d'un combiné sur plusieurs bases

Votre combiné peut être inscrit au maximum sur 4 bases.

La base active est celle sur laquelle le combiné a été enregistré en dernier. Les autres bases demeurent enregistrées dans la liste des bases disponibles.





Il est possible, **à tout moment, de modifier manuellement** l'affectation à la base. Il est également possible de régler le combiné de manière à ce qu'il sélectionne la base présentant la meilleure qualité de réception (**Meilleure base**) dès que la connexion avec la base actuelle est perdue.

☎ ▶ ⚙ ▶ **OK** ▶ ☎ **Enregistrement** ▶ **OK** ▶ **Sélect. Base** ▶ **OK** ▶ ☎ Sélectionner une base ou **Meilleure base**. ▶ **Sélect.** (● = sélectionné)

Modification du nom d'une base

☎ ▶ ⚙ ▶ **OK** ▶ ☎ **Enregistrement** ▶ **OK** ▶ **Sélect. Base** ▶ **OK** ▶ ☎ Sélectionner une base. ▶ **Sélect.** (● = sélectionné) ▶ **Nom** ▶ Modifier le nom. ▶ **Sauver**

Suppression de combinés

- ▶  ▶  ▶ OK ▶  Enregistrement ▶ OK ▶  Retirer combiné ▶ OK
- ▶ Le combiné utilisé est sélectionné. ▶  Sélectionner un autre combiné le cas échéant.
- ▶ OK ▶ Si le code PIN système est 0000 : saisir le code PIN système. ▶ OK
- ▶ Confirmer la suppression avec **Oui**.



Si le combiné est encore inscrit sur d'autres bases, il bascule sur la base présentant la meilleure réception (Meilleure base → p. 36).

Recherche d'un combiné (« Paging »)

- ▶ Appuyer **brèvement** sur la touche « Incription/Paging » située sur la base (→ p. 2).

Tous les combinés sonnent simultanément (« Paging »), même si les sonneries sont désactivées (**exception** : combinés sur lesquels la surveillance de pièce est activée).



Arrêt de la recherche

- ▶ **Sur la base** : appuyer à nouveau **brèvement** sur la touche « Incription/Paging » ; ou
- ▶ **Sur le combiné** : appuyer sur :  ou  ou appuyer sur **Silence** ; ou
- ▶ **Aucune action** : l'appel « Paging » s'arrête **automatiquement** après 3 minutes environ.

Modification du nom du combiné et du numéro interne

Les noms « INT 1 », « INT 2 », etc. sont attribués automatiquement lors de l'enregistrement de plusieurs combinés. Chaque combiné reçoit automatiquement le numéro interne disponible le plus bas (1-6).

Pour les modifier :



- ▶  ▶ La liste des combinés est affichée. Votre combiné est signalé par la marque <.
- ▶  Sélectionner un autre combiné le cas échéant. ▶ **Options**
- ▶  Renommer ▶ OK ▶ Saisir un nom. ▶ OK

Ou :

- ▶  Édít. Num. Combiné ▶ OK ▶  Sélectionner un numéro. ▶ OK
- ▶ **Sauver**

Appel interne



Les communications internes avec d'autres combinés inscrits sur la même base sont gratuites.

 (appui court) ▶ La liste des combinés est affichée. Votre combiné est signalé par la marque <. ▶  Le cas échéant, sélectionner le combiné ou **Appel génér.** (appel général) dans la liste. ▶ 

Maintenir  **enfoncé** lance immédiatement un appel sur **tous** les combinés enregistrés.

Double appel interne / transfert interne

Lorsque vous êtes en communication avec un correspondant **externe**, vous pouvez simultanément appeler un correspondant **interne** ou réaliser un double appel.

 ▶ La liste des combinés est affichée. ▶ Si plusieurs combinés sont inscrits sur la base, sélectionner un combiné ou **Appel génér.** ▶  ou **OK**

Réaliser un double appel : vous êtes en communication avec le correspondant interne et souhaitez reprendre la communication avec votre correspondant externe :

▶ **Options** ▶  **Fin comm. active** ▶ **OK**

Transférer une communication externe est possible de deux manières :

▶ Patienter jusqu'à ce que le correspondant appelé réponde, puis raccrocher : appuyer sur la touche « Raccrocher » .

Ou :

▶ Raccrocher avant que le correspondant ne réponde : appuyer sur la touche « Raccrocher » .

Si le correspondant appelé ne répond pas ou ne décroche pas, mettre fin au double appel en appuyant sur **Fin**.

Etablissement d'un va-et-vient/d'une conférence

Vous êtes en communication et une autre communication est mise en attente. Les deux correspondants sont affichés à l'écran.

▶ **Va-et-vient** : vous pouvez basculer entre les deux correspondants à l'aide de .

▶ **Etablissement d'une conférence à 3** : appuyer sur **Confér.**

Fin de la conférence : appuyer sur **Fin conf.**. Vous êtes de nouveau mis en communication avec le correspondant externe. **Va-et-vient** : vous pouvez rebasculer entre les deux correspondants à l'aide de .

Chaque correspondant peut se retirer de la conférence en appuyant sur la touche « Raccrocher » .

Prise/refus d'un signal d'appel

En cas de réception d'un appel externe pendant une communication interne, un signal d'appel retentit. Si le numéro a été transmis, le numéro ou le nom de l'appelant s'affiche.

▶ Refus d'appel : ▶ Appuyer sur la touche écran **Refuser**.

▶ Prise d'appel : ▶ Appuyer sur la touche écran **Accept.**. Vous êtes en communication avec le nouvel appelant. La communication qui était en cours est mise en attente.

Fin de la communication actuelle et retour à la communication en attente :

▶ **Options** ▶  **Fin comm. active** ▶ **OK**.

Participation à une communication externe

Vous êtes en communication avec un correspondant externe. Un correspondant interne peut intégrer cette communication et participer à la conversation (conférence).

Condition : la fonction **Intrusion INT** est activée.

Activation/Désactivation de la fonction Intrusion

 ▶  ▶ OK ▶  Téléphonie ▶ OK ▶  Intrusion INT ▶ Modifier = activé

Utilisation de la fonction Intrusion

La ligne est occupée par une communication externe. Un message vous l'indique à l'écran. Vous pouvez participer à la communication externe en cours.

- ▶ Maintenir la touche  **enfoncée**. Tous les participants entendent un bip sonore. Les signaux d'appel ne sont pas affichés.

Fin de l'intrusion

- ▶ Appuyer sur . Tous les participants entendent un bip sonore.

Répertoire (Carnet d'adresses)

Une **entrée de répertoire** permet d'enregistrer le nom et le prénom, jusqu'à trois numéros, des anniversaires avec notification et une mélodie pour l'appelant.



Le répertoire que vous créez (contenant jusqu'à 200 entrées) est propre à chacun de vos combinés. Vous pouvez toutefois envoyer les listes/entrées vers d'autres combinés (→ p. 41).

Longueur des entrées



3 numéros : max. 32 chiffres chacun
Nom et prénom : max. 16 caractères chacun

Gestion des entrées du répertoire

Ouverture du répertoire

En veille, appuyer sur la touche  ou, selon la situation, sur la touche écran .

Création d'une nouvelle entrée

- ▶ Ouvrir le répertoire. ▶  <Nouvelle entrée> ▶ OK
- ▶ Basculer entre les champs de saisie avec  et saisir les composants de l'entrée correspondant (noms, numéros, anniversaire, sonnerie).
Le cas échéant, faire défiler la liste vers le bas pour afficher d'autres composants.
- ▶ Appuyer sur la touche écran **Sauver**.

Pour créer une entrée, saisir au moins un numéro d'appel. Si vous avez affecté une mélodie à l'appelant, l'entrée est signalée par l'icône  dans le répertoire.

Exemple



Nouvelle entrée



Prénom :
Robert

Nom :



Téléph. (Maison) :
Abc

< C Sauver

Afficher/modifier une entrée

- ▶ Ouvrir le répertoire. ▶  Sélectionner le rendez-vous désiré.
 - ▶ **Afficher** ▶ Afficher tous les composants de l'entrée. ▶ **Modifier**
- Ou :
- ▶ **Options** ▶  **Modifier entrée** ▶ OK

Suppression d'une entrée

- ▶ Ouvrir le répertoire. ▶  Sélectionner le rendez-vous désiré. ▶ **Options**
- ▶  **Effacer entrée** ▶ OK

Supprimer toutes les entrées du répertoire :

- ▶ Ouvrir le répertoire. ▶ **Options** ▶  **Effacer liste** ▶ OK

Définition du classement des entrées du répertoire

Vous pouvez définir si les entrées doivent être classées en fonction du nom ou du prénom.

► Ouvrir le répertoire. ► **Options** ► Appuyer sur **Trier par nom** ou **Trier par prénom**.

Si aucun nom n'a été saisi, le numéro standard est affiché dans le champ Nom. Ces entrées sont placées au début de la liste, quel que soit le type de tri.

L'ordre de tri est le suivant :



Espace | Chiffres (0–9) | Lettres (alphabétique) | Autres caractères.

Affichage du nombre d'entrées disponibles dans le répertoire

► Ouvrir le répertoire. ► **Options** ►  **Mémoire dispo.** ► **OK**

Recherche d'une entrée du répertoire, navigation dans le répertoire

► Ouvrir le répertoire.

► Faire défiler verticalement jusqu'au nom recherché . **Maintenir enfoncé**  permet de naviguer en continu dans le répertoire vers le haut ou le bas.

Ou :

► Saisir les premières lettres (max. 8) à l'aide du clavier. Le premier nom commençant par cette lettre s'affiche. Le cas échéant, poursuivre la navigation avec .

Transfert du répertoire/d'une entrée vers un autre combiné

Conditions :





- ◆ Le combiné du destinataire et celui de l'émetteur sont enregistrés sur la même base.
- ◆ L'autre combiné et la base peuvent recevoir et envoyer des entrées de répertoire.

Vous pouvez transférer la totalité du répertoire, une entrée spécifique ou plusieurs entrées spécifiques.

Remarques

- ◆ Un appel externe interrompt le transfert.
- ◆ Les images appelant et les sonneries ne sont pas transférées. Seule la date d'anniversaire est transférée.
- ◆ Lorsque vous transférez une entrée entre deux combinés vCard :
S'il n'existe encore aucune entrée portant ce nom sur le combiné destinataire, une nouvelle entrée est créée.
S'il existe déjà une entrée portant ce nom, cette entrée est étendue avec l'ajout des nouveaux numéros. Si l'entrée comporte plus de numéros que ne le permet le destinataire, une autre entrée portant le même nom est créée.
- ◆ Si le combiné destinataire n'est pas un combiné vCard : une entrée spécifique est créée et envoyée pour chaque numéro.
- ◆ Votre combiné reçoit des entrées d'un combiné non muni d'une vCard : les entrées comportant des numéros déjà enregistrés sont effacées, sinon une nouvelle entrée est créée.

Transfert d'entrées spécifiques

- ▶ Ouvrir le répertoire. ▶  Sélectionner le rendez-vous désiré. ▶ **Options**
- ▶  Copier entrée ▶ **OK** ▶  vers combiné INT ▶ **OK** ▶  Sélectionner le combiné du destinataire. ▶ **OK**





Avec **vCard via SMS**, vous pouvez envoyer des entrées de répertoire par SMS au format vCard.

Avec **->Répert. réseau**, vous pouvez envoyer des entrées de répertoire vers un répertoire réseau.

Après le transfert :



- ▶ Appuyer sur **Oui** pour envoyer une autre entrée. Sinon, appuyer sur **Non**.

Transfert de l'intégralité du répertoire



- ▶ Ouvrir le répertoire. ▶  Sélectionner le rendez-vous désiré. ▶ **Options**
- ▶  Copier liste ▶ **OK** ▶  vers combiné INT ▶ **OK** ▶  Sélectionner le combiné du destinataire. ▶ **OK**

Copie du numéro affiché dans le répertoire

Vous pouvez copier dans le répertoire des numéros affichés dans une liste, par exemple le journal des appels, la liste des numéros bis ou dans un SMS, ainsi que les numéros que vous avez composés ou que vous avez saisis pour composer.





- ▶ Le numéro est affiché ou marqué.
- ▶ Appuyer sur la touche  ou **Options** ▶  Copier vers répert.. ▶ **OK**
 - ▶ **<Nouvelle entrée>** ▶ **OK** ▶  Sélectionner le type de numéro. ▶ **OK**
 - ▶ Compléter l'entrée. ▶ **OK**

Ou :

- ▶  Sélectionner une entrée. ▶ **OK** ▶  Sélectionner le type de numéro. ▶ **OK**
 - ▶ Le numéro est saisi ou le numéro existant est écrasé (valider la demande avec **Oui/Non**).
- ▶ **Sauver**

Copie du numéro depuis le répertoire

Dans certaines situations, vous pouvez reprendre un numéro depuis le répertoire, par exemple lors de l'envoi d'un SMS ou lors de la composition d'un numéro (y compris après la saisie d'un préfixe).

- ▶ En fonction du contexte, ouvrir le répertoire avec  ou .
- ▶  Sélectionner une entrée de répertoire. ▶ **OK**
- ▶ Si plusieurs numéros sont enregistrés :  sélectionner un numéro. ▶ **OK**

Journal des appels









Votre téléphone enregistre les appels dans différentes listes. Ouvrir les listes :

- ◆ **Liste des appels manqués** : touche « Messages »  ►  **App. manqués**: ► **OK**
- ◆ **Sélection d'une liste** :  ►  ► **OK** ►  Sélectionner une liste. ► **OK**

Le journal des appels affiche les 20 dernières entrées.

Entrée de journal

Les informations suivantes sont affichées dans les entrées de journal :

- ◆ Le type de liste (en haut de l'écran)
 - ◆ Icône du type d'entrée :
 -  (Appels perdus),  (Appels acceptés),
 -  (Appels sortants)
 - ◆ Le numéro de l'appelant. Si le numéro est enregistré dans le répertoire, le nom du contact et le type de numéro ( Téléph. (Maison),  Téléph. (Bureau),  Téléph. (Mobile)) s'affichent. Dans le cas des appels manqués, le nombre d'appels du numéro est également indiqué entre crochets.
 - ◆ La date et l'heure de l'appel (en fonction du réglage)
 -  Sélectionner une entrée. ► **Options**
 - **Afficher** : toutes les informations disponibles s'affichent, par exemple le numéro correspondant lorsqu'un nom est affiché.
 - **Options** : l'entrée peut être supprimée ou le numéro de l'entrée enregistré dans le répertoire (→ p. 42).
- Rappel de l'appelant depuis le journal des appels :**
-  Sélectionner une entrée. ► Appuyer sur la touche « Accepter » .

Exemple



Disponibilité

Renvoi d'appel (AWS)

Il est possible de transférer des appels vers un autre numéro. Le renvoi d'appel n'existe pas encore ou vous souhaitez modifier le réglage actuel :



 ▶  ▶ OK ▶  Renvoi d'appel ▶ OK

▶ Statut :  Act. / Dés.

En cas d'appel du menu, **Inconnu** est toujours affiché.

▶ Numéro : Saisir le numéro de renvoi.

▶ Quand :

-  **Tous les appels** : les appels sont renvoyés immédiatement. Aucun autre appel n'est signalé sur votre téléphone.
-  **Sans réponse** : les appels sont renvoyés si personne ne décroche au bout de plusieurs sonneries.
-  **Ligne occupée** : les appels sont renvoyés si votre téléphone est occupé. L'appel est renvoyé sans signal d'appel.

▶ Envoi ▶ Votre opérateur est appelé et le code correspondant est envoyé. Si le renvoi a été modifié, vous entendrez une confirmation via la ligne téléphonique. ▶ 

Attention

Des **coûts supplémentaires** peuvent vous être facturés en cas de **renvoi d'appel**. Renseignez-vous auprès de votre opérateur.

Notification SMS

Vous pouvez être informé par SMS **des appels manqués**.

La notification SMS n'existe pas encore ou vous souhaitez modifier le réglage actuel :

 ▶  ▶ OK ▶  Réglages ▶ OK ▶  Notification ▶ Modifier

▶ A : Saisir le numéro auquel envoyer les SMS.

▶ Appels perdus :  Act. / Dés.

▶ Appels répondeur :  Act. / Dés.

▶ Sauver

Attention

- ◆ N'indiquez pas votre numéro de téléphone fixe pour la notification des appels manqués. Cela pourrait entraîner une boucle sans fin et payante.
- ◆ Pour la **notification SMS**, des **coûts supplémentaires** peuvent vous être facturés. Renseignez-vous auprès de votre opérateur.

Profils acoustiques

Avec la touche , appelez successivement 3 profils acoustiques adaptant votre combiné à votre environnement. D'une pression sur la touche, le profil bascule immédiatement sans validation. A la livraison, le **Profil personnel** est activé.

 ▶ **Profil sonore élevé** ▶  ▶ **Profil silencieux** ▶  ▶ **Profil personnel**

A la livraison, les profils sont réglés comme suit :

Réglages par défaut		Profil sonore élevé	Profil silencieux	Profil personnel
Vibreur (→ p. 29)		Marche	comme Profil personnel	Arrêt
Sonnerie (→ p. 29)		Marche	Arrêt	Marche
Volume de sonnerie (→ p. 28)	interne	5	Arrêt	3
	externe	5	Arrêt	3
Volume de sonnerie du combiné (→ p. 22)	Combiné	5	3	3
	Mains-Libres	5	3	3
Spot LED en cas d'appel (→ p. 27)		Oui	Non	Non
Décroché simple (→ p. 21)		Oui	Non	Non
Tonalités d'avertissement (→ p. 29)	Clic clavier	Oui	Non	Oui
	Tonalité de validation	Oui	Non	Oui
	Tonalité d'alarme batterie	Oui	Oui	Oui

En cas de basculement vers le **Profil silencieux**, vous pouvez activer un bip d'appel en appuyant sur la touche écran **Bip**. Dans la barre d'état,  s'affiche.

Les modifications apportées dans **Profil sonore élevé** et **Profil silencieux** ne sont plus valables après un changement de profil (via la touche de profil ). Les modifications apportées au **Profil personnel** sont enregistrées durablement dans ce profil.

Le profil paramétré est conservé en cas de désactivation/réactivation du combiné.

LED

Utilisez votre téléphone comme lampe de poche.

Activation/désactivation de la fonction Lampe de poche

Appuyer sur la touche écran **LED** (→ p. 31).

Ou :

 ▶  ▶ **OK** ▶ **LED** ▶ **OK**

Au bout de 2 minutes, la fonction est désactivée automatiquement ; **sinon** appuyer sur la touche écran **Arrêt**.

Calendrier

Vous pouvez créer jusqu'à **30 rendez-vous** qui vous seront rappelés.

Dans le calendrier, le jour actuel est entouré en blanc, les chiffres des jours de rendez-vous sont indiqués en couleur. Lorsqu'un jour est sélectionné, il est entouré en couleur.

Mai 2013						
Lu	Ma	Me	Je	Ve	Sa	Di
			01	02	03	04 05
06	07	08	09	10	11	12
13	14	15	16	17	18	19
20	21	22	23	24	25	26
27	28	29	30	31		

Précéd. OK

Enregistrement d'un rendez-vous dans le calendrier

Condition : la date et l'heure ont été réglées au préalable (→ p. 12).

  **OK**  **Calendrier** **OK**

 Sélectionner le jour désiré. **OK**

- ◆ Les rendez-vous déjà enregistrés sont affichés.
<Nouvelle entrée> **OK** permet d'ouvrir la fenêtre de saisie d'un autre rendez-vous.
- ◆ Si aucun rendez-vous n'est encore enregistré, la fenêtre de saisie de données s'ouvre immédiatement pour le nouveau rendez-vous.

Activation :  **Act.** / **Dés.**

Les paramètres suivants sont disponibles :

- ◆ **Date :** le jour sélectionné est paramétré. Pour le modifier, saisir la nouvelle date.
 - ◆ **Heure :** moment (heure et minutes) du rendez-vous.
 - ◆ **Texte :** nom du rendez-vous (par exemple dîner ou réunion).
 - ◆ **Signal :**  Sélectionner la mélodie du signal de rappel ou désactiver la notification acoustique.
- ▶ **Enregistrer**

Notification de rendez-vous/d'anniversaires

Les anniversaires sont repris depuis le répertoire et affichés comme rendez-vous. En mode veille, un rendez-vous/anniversaire est affiché puis signalé pendant 60 secondes à l'aide de la sonnerie sélectionnée.



Vous pouvez désactiver le rappel de date anniversaire et répondre par un SMS :

- ▶ Appuyer sur **Arrêt** pour confirmer le rappel et y mettre fin.

Ou :

- ▶ Appuyer sur **SMS**. Le menu SMS s'ouvre.

Lorsque vous êtes en **communication**, un rappel est signalé **une fois** sur le combiné à l'aide d'une tonalité d'avertissement.



Pendant le **rappel**, vous pouvez modifier le volume de la sonnerie de manière durable à l'aide des touches latérales  (plus fort) ou  (moins fort).

Affichage des rendez-vous/anniversaires non confirmés

Les rendez-vous et anniversaires sont enregistrés dans la liste **Alarmes manquées** :

- ◆ Le rappel de rendez-vous/d'anniversaire n'a pas été confirmé.
- ◆ Le rendez-vous/anniversaire est signalé pendant un appel.
- ◆ Le combiné était hors tension au moment d'un rendez-vous/anniversaire.

Les 10 dernières entrées sont enregistrées. L'écran affiche l'icône  et le nombre de nouvelles entrées. La plus récente figure au début de la liste.

Ouvrir la liste : ▶ Touche « Messages »  ▶  Alarmes manquées ▶ OK

Ou via le menu :  ▶  ▶ OK ▶  Alarmes manquées ▶ OK

▶  naviguer dans la liste le cas échéant

Les informations sur le rendez-vous ou l'anniversaire sont affichées. Vous pouvez :

▶ Effacer un rendez-vous/un anniversaire : **Effacer**

Ou si vous avez ouvert la liste via le menu :

▶ Rédiger un SMS : **SMS**

Afficher/modifier/supprimer des rendez-vous enregistrés

 ▶  ▶ OK ▶  Calendrier ▶ OK ▶  Sélectionner le jour désiré. ▶ OK

▶ La liste des rendez-vous s'affiche. ▶  Sélectionner le rendez-vous désiré.

▶ **Afficher** : afficher les paramètres du rendez-vous, le cas échéant les modifier avec **Modifier**.

Ou :

▶ **Options** : modifier des réglages ou supprimer des rendez-vous.

- **Modifier entrée** ▶ OK

- **Effacer entrée** ▶ OK

- **Activer/Désactiver** ▶ OK

- **Effacer tous RDV** ▶ OK ▶ valider la demande avec **Oui**.

Tous les rendez-vous du **jour sélectionné** sont supprimés.

Réveil

Condition : la date et l'heure ont été réglées au préalable (→ p. 12).

Vous pouvez activer/désactiver et régler le réveil via la page Etat ou comme suit :

 ▶  ▶ OK ▶ Réveil/Alarme ▶ OK

▶ **Activation** :  Act./Dés.

▶ Modifier les paramètres :

- **Heure** : régler l'heure et les minutes de l'heure du réveil (réglage de l'heure → p. 12).

- **Période** :  Quotidien/Lundi-Vendredi

- **Volume** :  Régler le volume sur 5 niveaux ou en mode crescendo (volume croissant).

- **Mélodie** :  Sélectionner une mélodie pour le réveil.

▶ Appuyer sur la touche écran **Sauver**.



Exemple

Réveil/Alarme	
Activation :	
<Act.	>
Heure :	
12:00	
Période :	
Lundi-Vendredi	
▼	
Précéd.	Sauver

Surveillance de pièce / Babyphone

Lorsque le réveil est activé l'icône ☺ et l'heure de réveil sont affichés sur la page d'accueil.

Le réveil/l'alarme est signalé(e) à l'écran, ainsi que par la sonnerie sélectionnée pendant 60 secondes maximum. Pendant un appel, le réveil n'est signalé que par un bip court.

Pendant que la sonnerie du réveil retentit, vous pouvez modifier le volume de manière durable à l'aide des touches latérales  (plus fort) ou  (moins fort).

Désactivation/répétition du réveil après une pause (mode « Rappel »)

Condition : le réveil retentit.

▶ **Désactivation jusqu'au prochain réveil** : appuyer sur **Arrêt**.

Ou :

▶ **Mode « Rappel »** :

Appuyer sur **répéter** ou sur une touche de votre choix. Le réveil s'éteint, puis est répété au bout de 5 minutes.

Ou :

N'appuyer sur rien. Le réveil est désactivé au bout de 60 secondes et répété 5 minutes plus tard. A la quatrième répétition, le réveil est désactivé pendant 24 heures.

Surveillance de pièce / Babyphone

Si la surveillance de pièce est activée, le numéro de destination enregistré (interne ou externe) est appelé dès qu'un niveau sonore défini est atteint dans l'environnement immédiat du combiné. La surveillance de pièce vers un numéro externe s'interrompt après 90 secondes environ.

En mode « Surveillance de pièce », les appels entrants sont signalés uniquement à l'écran (**sans sonnerie**). L'éclairage de l'écran est réduit à 50 %. Les tonalités d'avertissement sont désactivées. A l'exception des touches écran et du centre de la touche de navigation, toutes les touches sont verrouillées.

La fonction **Comm. Bidirection**, vous permet de répondre à la surveillance de pièce. Cette fonction vous permet d'activer ou de désactiver le haut-parleur du combiné.

Si vous prenez un appel entrant, le mode « Surveillance de pièce » est interrompu pendant la durée de la communication, mais la fonction **reste** activée. La désactivation/réactivation du combiné ne permet pas de désactiver la surveillance de pièce.

Attention

Veiller à respecter les points suivants :

- ◆ La distance entre le combiné et la zone à surveiller doit être comprise entre 1 et 2 mètres. Le microphone doit être dirigé vers la zone à surveiller.
- ◆ L'autonomie du combiné est réduite lorsque la fonction est activée. Le cas échéant, placer le combiné sur le chargeur.
- ◆ La surveillance de pièce n'est activée qu'au bout de 20 secondes.

Après l'activation, vérifier nécessairement le bon fonctionnement :

- ◆ Tester la sensibilité.
- ◆ Contrôler la connexion en cas de transfert de la surveillance de pièce vers un numéro externe.
- ◆ Assurez-vous que la messagerie est désactivée pour le numéro cible.

Activation/désactivation et réglage de la surveillance de pièce

 ▶  ▶ OK ▶  Babyphone ▶ OK

▶ **Activation :**  Act./Dés.

▶ Régler la surveillance de pièce :

- **Alarme vers :**  **Interne** (au moins 2 combinés sont inscrits) / **Externe**

Lorsque **Interne** est sélectionné :

▶ **Combiné :** appuyer sur la touche écran **Modifier**.

▶  Sélectionner le combiné. ▶ OK

Lorsque **Externe** est sélectionné :

▶ **Numéro :** saisir directement le numéro ou le sélectionner dans le répertoire (appuyer sur la touche écran ).

- **Comm. Bidirection. :**  Act./Dés.

- **Sensibilité :**  Elevée/Faible

▶ **Sauver**



Lorsque la surveillance de pièce est activée, le numéro de destination est affiché sur la page d'accueil. La touche écran **Arrêt** vous permet de désactiver la surveillance de pièce.

Interruption de la surveillance de pièce

Annuler pendant la surveillance de pièce : appuyer sur .

Désactivation de la surveillance de pièce à distance

Conditions : la surveillance de pièce doit renvoyer vers un numéro de destination externe. Le téléphone destinataire doit prendre en charge la numérotation à fréquence vocale.

▶ Prendre l'appel pour la surveillance de pièce et appuyer sur les touches  .

L'appel est terminé. La surveillance de pièce est désactivée et le combiné est en mode veille.

Surveillance de pièce activée

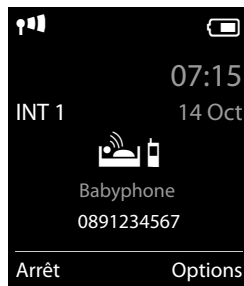

SMS (messages texte)

Votre appareil est configuré en usine pour permettre d'envoyer des SMS directement.

Conditions :



- ◆ La fonction « Présentation du numéro de l'appelant » est activée.
- ◆ Votre opérateur prend en charge le service SMS sur le réseau fixe.
- ◆ Pour pouvoir recevoir des SMS, il est nécessaire d'être abonné auprès de votre opérateur. Ceci est généralement réalisé automatiquement lors de l'envoi du premier SMS.

Rédaction et envoi de SMS

Votre système peut envoyer une **séquence** de SMS (jusqu'à quatre SMS individuels) sous forme de message. La séquence est effectuée automatiquement.



 ▶  ▶ OK ▶ **Créer texte** ▶ OK

▶ Saisir le texte du SMS (saisir le texte et les caractères spéciaux, → p. 19).

▶ Appuyer sur la touche « Décrocher »  ou ▶ **Options** ▶  **Envoi** ▶ OK

▶ **Destinataire** : sélectionner le numéro avec le préfixe (même pour les communications locales) dans le répertoire ou le saisir directement. ▶ **Envoi**

Important !



- ◆ Il faut enregistrer les numéros d'appel d'au moins un centre SMS dans l'appareil (→ p. 52), sinon vous ne pouvez pas ouvrir le sous-menu **Créer texte**.
- ◆ Si le texte du SMS n'est pas affiché dans sa totalité, vous pouvez le faire défiler avec .
- ◆ Le curseur peut, dans un texte, être placé de façon précise sur un caractère sur la position souhaitée avec .
- ◆ En cas d'appel externe ou d'interruption de plus de 2 minutes lors de la rédaction, le texte est automatiquement enregistré dans la liste des brouillons. Si la mémoire est pleine, le SMS est effacé.
- ◆ Pour l'**envoi des SMS**, des **coûts supplémentaires** peuvent vous être facturés. Renseignez-vous auprès de votre opérateur.

Mise en mémoire temporaire des SMS (Liste des brouillons)

Vous pouvez mettre des SMS en mémoire temporaire, les modifier ultérieurement et les envoyer.

▶ Saisir le texte. ▶ **Options** ▶  **Enregistrer** ▶ OK

Ouverture d'un SMS dans la liste des brouillons

 ▶  ▶ OK ▶  **Brouillons** ▶ OK ▶  Sélectionner une entrée. ▶ OK

Vous pouvez :

▶ **Lire** : lire les SMS, puis les modifier ou les envoyer

Ou :

▶ **Options** : envoyer, modifier, supprimer les SMS ou supprimer toute la liste des brouillons.

Réception de SMS

Les SMS entrants sont enregistrés dans la liste de réception et les séquences de SMS sont généralement indiquées comme **un seul** SMS.

Activation/désactivation de l'annulation de la première sonnerie

Chaque SMS entrant est signalé par une sonnerie unique. Si vous prenez cet « appel », le SMS est perdu. Pour éviter cela, supprimer la première sonnerie pour tous les appels externes. En mode veille :



Dans le champ de saisie, le réglage actuel clignote (par exemple 1).

Si le réglage doit être modifié :



▶ désactiver la première sonnerie : ▶ 1 = ▶ OK

Ou :

▶ **ne pas** désactiver la première sonnerie : ▶ 0 = ▶ OK

Liste des SMS reçus

La liste de réception comprend tous les SMS reçus et les SMS qui n'ont pas pu être envoyés à cause d'une erreur.

Les nouveaux SMS sont signalés sur tous les combinés Gigaset par l'icône  à l'écran, le clignotement de la touche « Messages »  et une tonalité d'avertissement.

◆ Ouvrir la liste de réception avec la touche « Messages » :

▶  ▶  SMS : ▶ OK

◆ Ouverture de la liste de réception à partir du menu SMS :

 ▶  ▶ OK ▶  Réception ▶ OK

Liste des SMS reçus
(exemple)

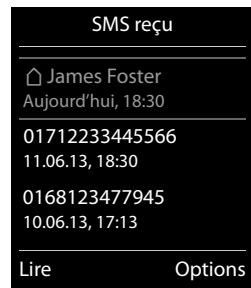

Lecture et gestion des SMS

▶  Sélectionner une entrée SMS.

Vous avez le choix entre les possibilités suivantes :

▶ Appuyer sur  : appeler l'expéditeur du SMS.

Ou :

▶ **Lire** : lire le SMS et utiliser **Options** pour

▶ **Répondre** : rédiger et envoyer un SMS à l'expéditeur.

▶ **Editer texte** : modifier le texte d'un SMS et l'envoyer à un destinataire.

▶ **Renvoyer texte** : transférer le SMS au destinataire de votre choix.

▶ **Police** : présenter le texte dans le jeu de caractères choisi.

Ou :

▶ **Options**

▶ **Effacer entrée** : supprimer l'entrée actuelle.

▶ **Copier vers répert.** : enregistrer un numéro dans le répertoire.

▶ **Effacer liste** : supprimer toutes les entrées de la liste de réception de SMS.

Enregistrement dans le répertoire d'un numéro figurant dans le texte du SMS

Si un numéro de téléphone est détecté dans le texte d'un SMS, il est signalé automatiquement.

▶ Enregistrer le numéro dans le répertoire avec 

Ou :

▶ Appuyer sur la touche « Décrocher »  pour composer le numéro.

SMS avec une vCard

La vCard est une carte de visite électronique. Elle est représentée par l'icône  dans le texte du SMS. Une vCard peut contenir le nom, le numéro privé, le numéro professionnel, le numéro de téléphone portable et la date d'anniversaire. Les entrées d'une vCard peuvent être enregistrées successivement dans le répertoire.

▶ Lire le SMS dans lequel se trouve la vCard. ▶ **Afficher** ▶ **Sauver**

Le répertoire s'ouvre automatiquement. Le numéro et le nom sont enregistrés. Si la vCard contient une date anniversaire, elle est reprise dans le répertoire principal.

▶ Modifier et enregistrer l'entrée du répertoire, le cas échéant. Le téléphone revient automatiquement dans la vCard.

Centre SMS





Il faut enregistrer les numéros d'appel d'au moins un centre SMS dans l'appareil pour pouvoir envoyer un SMS.

Vérification du centre d'envoi :  ▶  ▶ OK ▶  Réglages ▶ OK ▶  Centres SMS
▶ OK ▶ (✓ = centre d'envoi actuel)

Vous pouvez recevoir les numéros d'appel d'un centre SMS de votre fournisseur de services.

Les SMS reçus proviennent de **chaque** centre SMS enregistré, dans la mesure où vous êtes inscrit auprès de ce fournisseur de service. Vos SMS sont envoyés via le centre SMS qui est enregistré comme centre d'envoi.

Saisie/modification d'un centre SMS, paramétrage du centre d'envoi

 ▶  ▶ OK ▶  Réglages ▶ OK ▶  Centres SMS ▶ OK
▶  Sélectionner un centre SMS (✓ = centre d'envoi actuel). ▶ **Modifier**

▶ **Envoi actif :**

Sélectionner **Oui** si l'envoi doit passer par ce centre SMS. Vous ne pouvez régler qu'un seul centre SMS comme centre émetteur.

▶ **N° du centre SMS :** Entrer le numéro du service SMS.

▶ **Sauver/OK**

Remarque

Si vous avez souscrit à un forfait illimité pour le réseau fixe auprès de votre opérateur, les numéros payants avec le préfixe 0900 sont généralement bloqués. Dans ce cas, si le numéro du centre d'envoi SMS commence par 0900, vous ne pourrez pas envoyer de SMS depuis votre téléphone.

SMS avec les systèmes téléphoniques

- ◆ La fonction « **Présentation du numéro de l'appelant** » doit être transmise au poste secondaire du système téléphonique (CLIP).
- ◆ Le cas échéant, le numéro du centre SMS doit être précédé du préfixe (selon votre système téléphonique).
Test : envoyer un SMS à votre propre numéro, une fois avec le préfixe, une fois sans.
- ◆ Si le SMS est envoyé sans le numéro du poste secondaire, le destinataire ne peut pas répondre directement.

L'envoi et la réception de SMS via un **système téléphonique RNIS** n'est possible qu'à partir du numéro MSN attribué à votre base.

Dépannage SMS

EO	Désactivation de la fonction « Présentation du numéro de l'appelant » (CLIR) ou fonction « Présentation du numéro de l'appelant » non activée (ou non autorisée).
FE	Erreur lors de la transmission du SMS.
FD	Erreur lors de la connexion au centre SMS, voir Auto-assistance.

Auto-assistance en cas d'erreur

<p>Envoi impossible.</p> <ol style="list-style-type: none"> 1. Vous n'avez pas demandé l'accès à la fonction « Présentation du numéro de l'appelant » (CLIP). <ul style="list-style-type: none"> ▶ Demander l'activation de la fonctionnalité auprès de l'opérateur. 2. La transmission du SMS a été interrompue (par exemple par un appel). <ul style="list-style-type: none"> ▶ Envoyer de nouveau le SMS. 3. La fonctionnalité n'est pas proposée par votre opérateur. 4. Aucun numéro n'a été spécifié pour le centre d'envoi ou le numéro est incorrect. <ul style="list-style-type: none"> ▶ Saisir un numéro (→ p. 52).
<p>Vous avez reçu un SMS dont le texte est incomplet.</p> <ol style="list-style-type: none"> 1. La mémoire de votre téléphone est saturée. <ul style="list-style-type: none"> ▶ Supprimer d'anciens SMS. 2. L'opérateur n'a pas encore transmis le reste du SMS.
<p>Vous ne recevez plus de SMS.</p> <p>Le renvoi d'appel est activé.</p> <ul style="list-style-type: none"> ▶ Modifier le renvoi d'appel (→ p. 44).
<p>Les SMS sont lus.</p> <ol style="list-style-type: none"> 1. La fonction « Présentation du numéro de l'appelant » n'est pas activée. <ul style="list-style-type: none"> ▶ Demander l'activation de cette fonctionnalité auprès de l'opérateur de réseau fixe (service payant). 2. Les opérateurs de téléphonie mobile et les opérateurs de SMS n'ont pas convenu d'une interopérabilité. <ul style="list-style-type: none"> ▶ Informez-vous auprès de votre opérateur de SMS. 3. Le téléphone n'est pas enregistré auprès de l'opérateur de SMS. <ul style="list-style-type: none"> ▶ Envoyer un SMS pour enregistrer votre téléphone pour la réception de SMS.

Branchement d'un téléphone à un routeur/système téléphonique

Fonctionnement avec un routeur

En cas de fonctionnement d'un routeur avec une ligne analogique, les éventuels **échos** peuvent être réduits en activant le **mode XES 1** *. Si le **mode XES 1** ne réduit pas suffisamment les échos, le **mode XES 2** peut être activé.

Si aucun problème d'écho ne se produit, le mode normal (par défaut) est activé.

 ▶    0     7   0 

▶  ▶ OK (pour le mode normal)

▶  ▶ OK (pour le mode XES 1)

▶  ▶ OK (pour le mode XES 2)

Utilisation avec un système téléphonique

Pour connaître les paramètres obligatoires sur votre système téléphonique, se reporter au mode d'emploi du système téléphonique.

Il n'est pas possible de recevoir ou d'émettre de SMS sur les systèmes téléphoniques ne supportant pas la fonction « Présentation du numéro de l'appelant ».

Mode de numérotation et durée du « Flashing »

Modification du mode de numérotation

 ▶  ▶ OK ▶  Téléphonie ▶ OK ▶  Mode numérot. ▶ OK ▶  Sélectionner Fréquence vocale (FV)/ Numérotation par impulsions (ND) ▶ Sélect. (● = sélectionné)

Réglage de la durée du « Flashing »

 ▶  ▶ OK ▶  Téléphonie ▶ OK ▶  Durées flashing ▶ OK ▶  Sélectionner la durée du « Flashing » ▶ Sélect. (● = sélectionné)

Enregistrement du préfixe (indicatif de sortie)

Si vous devez saisir un préfixe international avant chaque numéro externe (« 0 » par exemple) :

 ▶  ▶ OK ▶  Téléphonie ▶ OK ▶  Préf.accès rés. ▶ OK

▶ **Accès ligne ext. avec** : saisir le préfixe (3 chiffres maximum)

▶ **Pour** :

 **Dés.** : désactiver le préfixe.

Ou :

 **Liste d'appels** : l'indicatif ne doit être inséré qu'en cas de numérotation d'une entrée de l'une des listes suivantes : liste SMS, liste des appels perdus, liste des appels acceptés.

Ou :

 **Tous appels** : le préfixe international doit être composé à chaque numéro.

▶ **Sauver**

* XES signifie « eXtended Echo Suppression ».

Paramétrage des temps de pause

Touche « Menu »  ► *  #+0  5  #+0 ► Saisir ensuite l'un des codes suivants selon la fonction utilisée :

◆ Pause après prise de ligne :

  MNO ►   OK (pour 1 s.)



  MNO ►  ABC ► OK (pour 3 s.)

  MNO ►  DEF ► OK (pour 7 s.)

◆ Pause après touche R :

  ABC ►   OK (pour 800 ms.)

  ABC ►  ABC ► OK (pour 1600 ms.)

  ABC ►  DEF ► OK (pour 3200 ms.)

◆ Modification de la pause interchiffre (pause après le préfixe) :

   ►   OK (pour 1 s.)

   ►  ABC ► OK (pour 2 s.)

   ►  DEF ► OK (pour 3 s.)

   ►  GHI ► OK (pour 6 s.)

Pour sélectionner Insertion d'une pause interchiffre :

Maintenir la touche R  **enfoncée**. Un P apparaît à l'écran.

Activation provisoire du mode fréquence vocale (FV)

Après la composition du numéro externe ou une fois que la connexion est établie :

► Appuyer **brièvement** sur la touche « Etoile » .

Ou :

► **Options** ►  Num FV ► **OK**

Icônes de l'écran

Icônes de la barre d'état

Les icônes suivantes s'affichent en fonction des paramètres et du mode de fonctionnement du téléphone dans la barre d'état :

Icône	Signification
	Intensité de la réception (Pas d'émission désactivé)
	76% - 100%
	51% - 75%
	26% - 50%
	1% - 25%
	rouge : pas de connexion avec la base
	Pas d'émission activé : blanc si Portée Max. est activé ; vert si Portée Max. est désactivé
	Profil silencieux activé (sonnerie désactivée)
	Bip de sonnerie activé
	Verrouillage du clavier

Icône	Signification
	Niveau de charge de la batterie :
	blanc : plus de 66 % de charge
	blanc : entre 34 % et 66 % de charge
	blanc : entre 11 % et 33 % de charge
	rouge : moins de 11 % de charge
	rouge clignotant : batterie presque vide (plus que 5 minutes de communication env.)
	batterie en charge (niveau de charge actuel) :
	0 % - 10 %
	11% - 33 %
	34 % - 66 %
	67 % - 100 %



Icônes du menu



	SMS
	Liste d'appels
	Messagerie Vocale

	Services Réseau
	Autres fonctions
	Réglages

Icônes des touches écran

Les icônes suivantes représentent la fonction actuelle des touches écran selon la situation :

Icône	Action
	Répétition de la numérotation (bis)
	Suppression du texte

Icône	Action
	Ouverture du répertoire
	Copie du numéro dans le répertoire

Icônes de signalisation



Etablissement de la connexion (appel sortant)



Connexion établie



Aucune connexion possible/Connexion interrompue



Appel externe



Appel interne



Rappel date d'anniversaire



Rappel de rendez-vous



Réveil

Autres icônes de l'écran



Information



Question (de sécurité)



Patientez ...



Action exécutée (vert)



Echec de l'action (rouge)

Présentation du menu

Ouvrir le menu principal : appuyer sur  lorsque le téléphone est en mode veille.

Remarque

Toutes les fonctions décrites dans ce mode d'emploi ne sont pas nécessairement disponibles dans tous les pays, ni auprès de tous les fournisseurs.

SMS

Créer texte	→ p. 50
Réception	→ p. 51
Brouillons	→ p. 50
Réglages	
	Centres SMS → p. 52
	Notification → p. 44

Liste d'appels

Tous appels	→ p. 43
Appels sortants	→ p. 43
Appels acceptés	→ p. 43
Appels perdus	→ p. 43

Messagerie Vocale

Ecouter messages		Répondeur rés.	→ p. 35
Répondeur rés.	→ p. 35		

Services Réseau

AutoRappel	→ p. 24
App. suiv. anonyme	→ p. 24
Renvoi d'appel	→ p. 44
Appel en attente	→ p. 24
Ts appels anon.	→ p. 24
Supp. Autorappel	→ p. 24

Autres fonctions

LED	→ p. 45
Calendrier	→ p. 46
Babyphone	→ p. 48
Appel direct	→ p. 21
Alarmes manquées	→ p. 47



Réglages

Date/Heure	→ p. 12
Réglages audio	Volume du combiné → p. 22
	Profils écouteurs → p. 28
	Tonalité avertis. → p. 29
	Alerte silencieuse → p. 29
	Sonneries (comb.) → p. 28
	Mélodie d'attente → p. 29
Ecran	Ecran de veille → p. 26
	Couleur → p. 26
	Eclairage → p. 27
Langue	→ p. 26
Enregistrement	Enreg. combiné → p. 36
	Retirer combiné → p. 37
	Sélect. Base → p. 36
Téléphonie	Décroché auto. → p. 28
	Décroché facile → p. 21
	Signal appel "LED" → p. 27
	Indicatif de zone → p. 26
	Online Directory
	Intrusion INT → p. 39
	Préf.accès rés. → p. 54
	Mode numérot. → p. 54
	Durées flashing → p. 54
Système	Réinit. Combiné → p. 33
	Reset base → p. 33
	Cryptage → p. 32
	PIN système → p. 32
ECO DECT	Portée Max. → p. 33
	Pas d'émission → p. 34

Assistance Service Clients

Guidage étape par étape dans l'utilisation de votre solution avec le service clients Gigaset
www.gigaset.com/service



Enregistrez votre téléphone Gigaset directement après son achat, à l'adresse : www.gigaset.com/register

Grâce à votre espace client personnel, vous pouvez contacter rapidement nos conseillers clientèle, accéder au forum en ligne et bien plus encore.



Visitez notre page dédiée au service clients, à l'adresse :
www.gigaset.com/service

Vous y trouverez notamment les éléments suivants :

- ◆ Questions-réponses
- ◆ Téléchargements gratuits de logiciels et de modes d'emploi
- ◆ Tests de compatibilité



Contactez nos collaborateurs du service clients :

Vous ne trouvez pas les réponses à vos questions dans la rubrique « Questions-réponses » ?

Nous nous tenons à votre disposition...

... **par e-mail :** www.gigaset.com/contact

... **par téléphone :**

Pour toute question relative à l'installation, l'utilisation et le réglage de votre appareil :

Numéro Premium 08 99 70 01 85

(1,35€ TTC à la connexion puis 0,34€ TTC/minute depuis une ligne fixe Orange)

Pour toute demande de réparation, de réclamation ou de garantie :

0157 324 522

Coût d'un appel local depuis une ligne fixe Orange.

Munissez-vous de votre preuve d'achat.

Veillez noter que les produits Gigaset font l'objet d'une certification officielle obtenue de l'autorité afférente et en conformité avec les conditions spécifiques de réseau du pays concerné. Il est clairement spécifié sur les boîtes à côté du logo CE le ou les pays pour le(s)quel(s) le produit a été développé.





Si les équipements sont utilisés de manière contradictoire avec les instructions fournies dans le manuel, cela peut entraîner des répercussions sur les conditions de recours en garantie (réparation ou échange de produit). Afin d'utiliser la garantie, l'acheteur du produit est invité à soumettre un reçu prouvant la date d'achat (date depuis laquelle la période de garantie débute) et le type du produit acheté.

Questions-réponses

Si vous avez des questions à propos de l'utilisation de votre téléphone, vous trouverez des propositions de solutions sur Internet à l'adresse

www.gigaset.com/service ▶ FAQ ▶ Premières étapes de dépannage.

En complément, les tableaux suivants reprennent les étapes du dépannage.

<p>Vous n'êtes pas sûr que votre appareil dispose d'un répondeur intégré.</p> <p>▶ Ouvrez le menu du répondeur :  ▶  ▶ OK</p> <p>Votre appareil est équipé d'un répondeur intégré si le sous-menu Activation est disponible.</p>
<p>L'écran n'affiche rien.</p> <ol style="list-style-type: none"> Le combiné n'est pas activé. <ul style="list-style-type: none"> Maintenir la touche  enfoncée. La batterie est vide. <ul style="list-style-type: none"> Remplacer ou recharger la batterie (→ p. 7). Le code de verrouillage des touches/de l'écran est défini. <ul style="list-style-type: none"> Maintenir la touche « Dièse »  enfoncée.
<p>L'écran affiche « Pas de base ».</p> <ol style="list-style-type: none"> Le combiné est hors de la zone de portée de la base. <ul style="list-style-type: none"> Réduire la distance entre le combiné et la base. La base n'est pas activée. <ul style="list-style-type: none"> Contrôler le bloc secteur de la base. La portée de la base est réduite, parce que Portée Max. est désactivé. <ul style="list-style-type: none"> Activer Portée Max. (→ p. 33) ou réduire la distance entre le combiné et la base.
<p>Le message « Enregistrez combiné SVP » ou « Poser le combiné sur la base » clignote à l'écran.</p> <p>Le combiné n'est pas encore inscrit sur la base ou a été effacé par l'inscription d'un autre combiné (plus de 6 inscriptions DECT).</p> <p>▶ Réenregistrer le combiné (→ p. 36).</p>
<p>Vos paramètres ne sont pas pris en compte.</p> <p>▶ S'assurer d'avoir réglé le Profil personnel avant de modifier les paramètres de l'appareil (→ p. 45).</p>
<p>Le combiné ne sonne pas.</p> <ol style="list-style-type: none"> La sonnerie est désactivée. <ul style="list-style-type: none"> Activer la sonnerie (→ p. 29). Renvoi d'appel en externe programmé. <ul style="list-style-type: none"> Désactiver un renvoi d'appel (→ p. 44). Le téléphone ne sonne pas si l'appelant masque son numéro d'appel. <ul style="list-style-type: none"> Activer la sonnerie pour les appels masqués (→ p. 30). Le téléphone sonne pendant une période donnée, mais pas pour certains numéros. <ul style="list-style-type: none"> Vérifier la commande temporelle des appels externes (→ p. 30).
<p>Aucune tonalité ni sonnerie de ligne fixe n'est audible.</p> <p>Le cordon téléphonique fourni n'a pas été utilisé ou a été remplacé par un autre cordon avec un mauvais brochage.</p> <p>▶ Utiliser exclusivement le cordon téléphonique fourni ou vérifier que le brochage est correct lors de l'achat d'un cordon dans un magasin spécialisé (→ p. 68).</p>
<p>La communication est systématiquement coupée au bout de 30 secondes environ.</p> <p>Un répéteur (avant la version 2.0) a été activé ou désactivé (→ p. 32).</p> <p>▶ Désactiver le combiné, puis le réactiver (→ p. 16).</p>

<p>Tonalité d'erreur après la demande du code PIN système.</p> <p>Le code PIN système saisi est incorrect.</p> <ul style="list-style-type: none">▶ Répéter l'opération et réinitialiser le code PIN système sur 0000 (→ p. 32), le cas échéant.
<p>Code PIN oublié.</p> <ul style="list-style-type: none">▶ Rétablir la valeur 0000 du code PIN système (→ p. 32).
<p>Votre correspondant n'entend rien.</p> <p>Le combiné est en « mode secret ».</p> <ul style="list-style-type: none">▶ Réactiver le microphone (→ p. 23).
<p>Le numéro de l'appelant ne s'affiche pas.</p> <ol style="list-style-type: none">1. La fonction « Présentation du numéro de l'appelant » (CLI) n'est pas activée chez l'appelant.<ul style="list-style-type: none">▶ L'appelant doit demander à son opérateur d'autoriser la fonction « Présentation du numéro de l'appelant » (CLI).2. La fonction « Présentation du numéro de l'appelant » de l'appelant (CLIP) n'est pas une fonction prise en charge par l'opérateur ou n'est pas activée pour vous.<ul style="list-style-type: none">▶ Demander à votre opérateur l'activation de la fonction « Présentation du numéro de l'appelant » (CLIP).3. Votre téléphone est raccordé à un système téléphonique/un routeur à système téléphonique intégré (passerelle) qui ne transmet pas toutes les informations.<ul style="list-style-type: none">▶ Réinitialiser l'installation : débrancher brièvement le système téléphonique. Rebrancher le connecteur et attendre le redémarrage de l'appareil.▶ Vérifier les paramètres du système téléphonique et activer éventuellement la fonction « Présentation du numéro de l'appelant ». Rechercher les termes CLIP, présentation du numéro, transmission du numéro, affichage de l'appelant, etc. dans le mode d'emploi du système ou demander au fabricant de l'appareil.
<p>Lors d'une saisie, une tonalité d'erreur retentit.</p> <p>Echec de l'action/saisie erronée.</p> <ul style="list-style-type: none">▶ Répéter l'opération. Observer l'écran et, le cas échéant, consulter le mode d'emploi.
<p>Vous ne pouvez pas consulter la messagerie externe.</p> <p>Le système téléphonique est réglé en mode numérotation par impulsion.</p> <ul style="list-style-type: none">▶ Le régler en mode fréquence vocale.

Homologation

Cet appareil est destiné au réseau téléphonique analogique français.

Les spécificités nationales sont prises en compte.

Par la présente, la société Gigaset Communications GmbH déclare que cet appareil est conforme aux exigences fondamentales et autres dispositions applicables de la directive 1999/5/CE.

Vous trouverez une copie de la déclaration de conformité sur Internet à l'adresse :
www.gigaset.com/docs

CE 0682

Certificat de garantie

La présente garantie bénéficie, dans les conditions ci-après, à l'utilisateur final ayant procédé à l'acquisition de ce Produit Gigaset Communications (ci-après le Client).

Pour la France, la présente garantie ne limite en rien, ni ne supprime, les droits du Client issus des articles suivants du Code Civil Français et du Code de la Consommation Français :

Article L.211-4 du Code de la Consommation :

« Le vendeur est tenu de livrer un bien conforme au contrat et répond des défauts de conformité existant lors de la délivrance.

Il répond également des défauts de conformité résultant de l'emballage, des instructions de montage ou de l'installation lorsque celle-ci a été mise à sa charge par le contrat ou a été réalisée sous sa responsabilité. »

Article L.211-5 du Code la Consommation :

« Pour être conforme au contrat, le bien doit :

- 1° Être propre à l'usage habituellement attendu d'un bien semblable et, le cas échéant :
 - correspondre à la description donnée par le vendeur et posséder les qualités que celui-ci a présentées à l'acheteur sous forme d'échantillon ou de modèle ;
 - présenter les qualités qu'un acheteur peut légitimement attendre eu égard aux déclarations publiques faites par le vendeur, par le producteur ou par son représentant, notamment dans la publicité ou l'étiquetage ;
- 2° Ou présenter les caractéristiques définies d'un commun accord par les parties ou être propre à tout usage spécial recherché par l'acheteur, porté à la connaissance du vendeur et que ce dernier a accepté. »

Article L.211-12 du Code de la Consommation :

« L'action résultant du défaut de conformité se prescrit par deux ans à compter de la délivrance du bien. »

Article 1641 du Code Civil :

« Le vendeur est tenu de la garantie à raison des défauts cachés de la chose vendue qui la rendent impropre à l'usage auquel on la destine, ou qui diminuent tellement cet usage, que l'acheteur ne l'aurait pas acquise, ou n'en aurait donné qu'un moindre prix, s'il les avait connus. »

Article 1648 du Code Civil, alinéa premier :

« L'action résultant des vices rédhibitoires doit être intentée par l'acquéreur dans un délai de deux ans à compter de la découverte du vice. »

- ◆ Si ce Produit Gigaset Communications et ses composants présentent des vices de fabrication et/ou de matière dans les 24 mois suivant son achat neuf, Gigaset Communications procédera à sa réparation ou le remplacera gratuitement et de sa propre initiative par un modèle identique ou par modèle équivalent correspondant à l'état actuel de la technique. La présente garantie n'est valable que pendant une période de 6 mois à compter de sa date d'achat neuf pour les pièces et éléments de ce Produit Gigaset Communications qui sont soumis à l'usure (par ex. batteries, claviers et boîtiers).
- ◆ La présente garantie n'est pas valable en cas de non-respect des informations contenues dans le mode d'emploi, ou en cas de dommage manifestement provoqué par une manipulation ou une utilisation inadéquate.

- ◆ La présente garantie ne s'applique pas aux éléments et données fournis par le vendeur du Produit Gigaset Communications, ou installés par le Client lui-même (par ex. l'installation, la configuration, le téléchargement de logiciels, l'enregistrement de données). Sont également exclus de la présente garantie le manuel d'utilisation ainsi que tout logiciel fourni séparément sur un autre support de données, ainsi que les Produits Gigaset Communications dotés d'éléments ou d'accessoires non homologués par Gigaset Communications, les Produits dont les dommages sont causés volontairement ou par négligence (bris, casses, humidité, température inadéquate, oxydation, infiltration de liquide, surtension électrique, incendie, ou tout autre cas de force majeure), les Produits Gigaset Communications présentant des traces d'ouverture (ou de réparation et/ou modifications effectuées par un tiers non agréé par Gigaset Communications), et les Produits envoyés en port dû à Gigaset Communications ou à son centre agréé.
- ◆ La facture ou le ticket de caisse comportant la date d'achat par le Client sert de preuve de garantie. Une copie de ce document justifiant de la date de départ de la garantie est à fournir pour toute mise en œuvre de la présente garantie. Un justificatif d'achat doit au moins comporter le nom et le logo de l'enseigne, la date d'achat, le modèle concerné et le prix. Le Client doit faire valoir ses droits à garantie dans les deux mois de la découverte du vice du Produit, sauf disposition impérative contraire.
- ◆ Le présent Produit Gigaset Communications ou ses composants échangés et renvoyés à Gigaset Communications ou son prestataire deviennent propriété de Gigaset Communications.
- ◆ La présente garantie s'applique uniquement aux Produits Gigaset Communications neufs achetés au sein de l'Union Européenne. Elle est délivrée par Gigaset Communications France SAS., Energy Park, 132/134 boulevard de Verdun, Bât 7, 5ème étage, 92400 Courbevoie.
- ◆ La présente garantie représente l'unique recours du Client à l'encontre de Gigaset Communications pour la réparation des vices affectant le Produit Gigaset Communications. Gigaset Communications exclut donc toute autre responsabilité au titre des dommages matériels et immatériels directs ou indirects, et notamment la réparation de tout préjudice financier découlant d'une perte de bénéfice ou d'exploitation, ainsi que des pertes de données. En aucun cas Gigaset Communications n'est responsable des dommages survenus aux biens du Client sur lesquels est connecté, relié ou intégré le Produit Gigaset Communications, sauf disposition impérative contraire.
De même, la responsabilité de Gigaset Communications ne peut être mise en cause pour les dommages survenus aux logiciels intégrés dans le Produit Gigaset Communications par le Client ou tout tiers à l'exception de Gigaset Communications.
- ◆ La mise en jeu de la présente garantie, et l'échange ou la réparation concernant le Produit Gigaset Communications ne font pas naître une nouvelle période de garantie, qui demeure en tout état de cause la durée initiale, sauf disposition impérative contraire.
- ◆ Gigaset Communications se réserve le droit de facturer au client les frais découlant du remplacement ou de la réparation du Produit Gigaset Communications lorsque le défaut du Produit Gigaset Communications n'est pas couvert par la garantie. De même Gigaset Communications pourra facturer au Client les frais découlant de ses interventions sur un Produit Gigaset Communications remis par le Client et en bon état de fonctionnement.

Pour faire usage de la présente garantie, veuillez contacter en priorité votre revendeur, ou bien le service téléphonique de Gigaset Communications dont vous trouverez le numéro dans le manuel d'utilisation ci-joint.

Déni de responsabilité

L'écran de votre combiné possède une résolution de 128x160 pixels (points de l'image). Chaque pixel est composé de trois sous-pixels (rouge, vert, bleu).

Il peut arriver qu'un pixel soit mal connecté ou qu'il y ait une variation de couleurs. **Ce phénomène est normal et la garantie ne peut pas s'appliquer.**

Le tableau suivant vous indique le nombre d'erreurs de pixels pouvant se produire sans que la garantie ne s'applique.

Description	Nombre max. d'erreurs de pixels autorisées
Sous-pixel allumé	1
Sous-pixel sombre	1
Nombre total de sous-pixels allumés et sombres	1

Remarque

Les traces d'usure sur l'écran et le boîtier dues à l'utilisation de l'appareil sont exclues de la garantie.

Environnement

Nos principes en matière d'environnement

Gigaset Communications GmbH a une responsabilité au niveau social et s'engage en faveur d'un monde meilleur. Nous mettons nos idées, nos technologies et nos actions au service des individus, de la société et de l'environnement. L'objectif de nos activités internationales est de préserver durablement le cadre de vie des individus. Nous assumons l'entière responsabilité de nos produits et donc l'ensemble de leur cycle de fonctionnement. Dès la planification des produits et des processus, nous étudions les répercussions sur l'environnement relatives à la fabrication, la recherche de matériaux, la commercialisation, l'utilisation, le service et la mise au rebut.

Pour avoir plus d'informations sur les produits et les procédures respectueux de l'environnement, consultez l'adresse Internet suivante : www.gigaset.com.

Système de gestion de l'environnement



Gigaset Communications GmbH est certifié en vertu des normes internationales ISO 14001 et ISO 9001.

ISO 14001 (environnement) : certification attribuée depuis septembre 2007 par TÜV SÜD Management Service GmbH.

ISO 9001 (qualité) : certification attribuée depuis le 17 février 1994 par TÜV SÜD Management Service GmbH.

Mise au rebut

Les batteries ne font pas partie des déchets ménagers. Au besoin, consulter la réglementation locale sur l'élimination des déchets, que vous pouvez demander à votre commune ou au revendeur du produit.

La procédure d'élimination des produits électriques et électroniques diffère de celle des déchets municipaux et nécessite l'intervention de services désignés par le gouvernement ou les collectivités locales.



Le symbole de la poubelle barrée signifie que la directive européenne 2002/96/EC s'applique à ce produit.

Le tri et la collecte séparée de vos appareils usagés aide à prévenir toute conséquence négative pour l'environnement ou pour la santé publique. Il s'agit d'une condition primordiale pour le traitement et le recyclage des équipements électriques et électroniques usagés.

Pour plus d'informations sur le traitement des appareils usagés, contacter votre mairie, la déchetterie la plus proche ou le revendeur du produit.

Valeur DAS des combinés Gigaset

Il existe une valeur pour les équipements radios qui permet de connaître le niveau maximal d'onde auquel peut être exposé le consommateur final.

Cette limite a été établie par plusieurs organisations scientifiques indépendantes, comme la commission internationale sur la protection des rayonnements non-ionisants (ICNIRP), en incluant d'importantes marges de sécurité afin de protéger les utilisateurs.

Cette directive a été adoptée et approuvée par l'organisation mondiale de la santé (OMS).

Cette valeur (DAS), débit d'absorption spécifique est le niveau maximal d'onde radio auquel le consommateur peut être exposé en utilisant un DECT ou un téléphone mobile par exemple.

La réglementation impose que le DAS ne dépasse pas 2 W/kg.

En raison de la puissance de sortie très faible de nos combinés Gigaset, l'exposition aux ondes radios des consommateurs est bien en dessous de la valeur établie.

Vous pouvez également retrouver la valeur DAS de chacun de nos produits Gigaset sur le packaging ou sur notre site Internet.

Annexe

Entretien

Essuyer l'appareil avec un chiffon **légèrement humecté** ou un chiffon antistatique. Ne pas utiliser de solvants ou de chiffon microfibre.

Ne **jamais** utiliser de chiffon sec. Il existe un risque de charge statique.

En cas de contact avec des substances chimiques, il peut arriver que la surface de l'appareil soit altérée. En raison du grand nombre de produits chimiques disponibles dans le commerce, il ne nous a pas été possible de tester toutes les substances.

En cas de détérioration de la surface brillante, il est possible d'utiliser un produit de lustrage pour écrans de téléphones portables.

Contact avec des liquides

Votre combiné est étanche aux projections d'eau.

En cas de contact avec un liquide, tapoter sur l'ouverture du microphone pour faire sortir l'eau et éliminer l'eau présente sur le combiné à l'aide d'un linge absorbant. Votre combiné est prêt à fonctionner.

Si votre combiné a été en contact avec une importante quantité de liquide, procéder de la manière suivante :

- 1 Débrancher l'appareil du secteur.**
- 2 Retirer les batteries et laisser le logement des batteries ouvert.**
- 3 Laisser le liquide s'écouler de l'appareil.**
- 4 Sécher toutes les parties avec un chiffon absorbant.**
- 5 Placer ensuite l'appareil, clavier vers le bas (si possible), avec le compartiment des batteries ouvert dans un endroit chaud et sec pendant **au moins 72 heures (ne pas le placer : dans un micro-ondes, un four, etc.)**.**
- 6 Attendre que l'appareil ait séché pour le rallumer.**

Une fois complètement sec, il est possible que le combiné puisse fonctionner à nouveau.

Caractéristiques techniques

Batteries

Technologie : 2 x AAA NiMH

Tension : 1,2 V

Capacité : 800 mAh

Autonomie/temps de charge du combiné

L'autonomie de votre Gigaset dépend de la capacité, de l'ancienneté et des conditions d'utilisation de la batterie. (Les durées spécifiées sont les durées maximales.)

Autonomie en veille (heures) *	310 * 160 **
Autonomie en communication (heures)	14
Autonomie pour 1h30 de communication quotidienne (heures) *	125 * 100 **
Temps de charge sur le chargeur (heures)	7,5

* Pas d'émission désactivé, sans éclairage de l'écran en mode veille

** Pas d'émission activé, sans éclairage de l'écran en mode veille

Puissance consommée de la base

En veille

- Combiné installé sur son chargeur env. 0,3 W
- Combiné non installé sur son chargeur env. 0,5 W

Au cours de l'appel env. 0,6 W

Caractéristiques générales

DECT

Norme DECT	Prise en charge
Norme GAP	Prise en charge
Nombre de canaux	60 canaux duplex
Plage de fréquences radio	1880-1900 MHz
Mode duplex	Multiplexage temporel, longueur de trame 10 ms
Fréquence de répétition de l'impulsion d'envoi	100 Hz
Longueur de l'impulsion d'envoi	370 µs
Espacement entre canaux	1728 kHz
Débit binaire	1152 kbit/s
Modulation	GFSK
Codage de la voix	32 kbit/s
Puissance d'émission	Puissance moyenne par canal de 10 mW, puissance d'impulsion 250 mW
Portée	Jusqu'à 50 m à l'intérieur d'un bâtiment, jusqu'à 300 m en extérieur
Alimentation électrique de la base	230 V ~/50 Hz
Conditions ambiantes pour le fonctionnement	+5 °C à +45 °C ; 20 % à 75 % d'humidité relative
Mode de numérotation	FV (fréquence vocale)/ND (numérotation par impulsion)

Brochage de la prise téléphonique

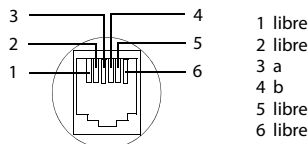

Tables des caractères

Ecriture standard

Appuyer sur la touche correspondante plusieurs fois.

	1x	2x	3x	4x	5x	6x	7x	8x	9x	10x
1	1									
2	a	b	c	2	ä	á	à	â	ã	ç
3	d	e	f	3	ë	é	è	ê		
4	g	h	i	4	ï	í	ì	î		
5	j	k	l	5						
6	m	n	o	6	ö	ñ	ó	ò	ô	õ
7	p	q	r	s	7	ß				
8	t	u	v	8	ü	ú	ù	û		
9	w	x	y	z	9	ÿ	ý	æ	ø	ã
0	11	.	,	?	!	2)	0			

1) Espace

2) Saut de ligne

Accessoires

Faites évoluer votre Gigaset en un système téléphonique sans fil :

Combiné Gigaset C620H

- ◆ Mode « Mains-Libres » confort de qualité optimale
- ◆ Ecran TFT couleur 1,8"
- ◆ Répertoire pouvant contenir 250 entrées
- ◆ Autonomie en communication/en veille jusqu'à 26 h/530 h, batteries standard
- ◆ Mode « Mains-Libres » confort avec 4 profils configurables
- ◆ Ecran de veille (horloge analogique et numérique)
- ◆ ECO-DECT
- ◆ Réveil
- ◆ Calendrier avec rappel de rendez-vous
- ◆ Mode nuit avec désactivation programmée de la sonnerie
- ◆ Suppression de la sonnerie des appels masqués
- ◆ Liste de 15 numéros interdits
- ◆ Surveillance de pièce, appel direct
- ◆ SMS jusqu'à 612 caractères

www.gigaset.com/gigasetc620h



Combiné Gigaset E630H

- ◆ Mode « Mains-Libres » confort de qualité optimale
- ◆ Touche latérale pour un réglage simple du volume
- ◆ Ecran TFT couleur 1,8"
- ◆ Étanche aux projections d'eau
- ◆ Décroché simple avec n'importe quelle touche
- ◆ Répertoire pouvant contenir 200 entrées
- ◆ Autonomie en communication/en veille jusqu'à 20 h/250 h, batteries standard
- ◆ Fonction lampe de poche
- ◆ Affichage de l'appel par spot LED
- ◆ Touche « Profil » pour une adaptation rapide à l'environnement
- ◆ Ecran de veille (horloge analogique et numérique)
- ◆ ECO-DECT
- ◆ Réveil
- ◆ Calendrier avec rappel de rendez-vous
- ◆ Mode nuit avec désactivation programmée de la sonnerie
- ◆ Suppression de la sonnerie des appels masqués
- ◆ Surveillance de pièce, appel direct
- ◆ SMS jusqu'à 612 caractères

www.gigaset.com/gigasete630h



Combiné Gigaset C430H-C530H

- ◆ Mode « Mains-Libres » confort de qualité optimale
- ◆ Ecran TFT couleur 1,8"
- ◆ Répertoire pouvant contenir 200 entrées
- ◆ Autonomie en communication/en veille jusqu'à 20 h/250 h, batteries standard
- ◆ Ecran de veille (horloge analogique et numérique)
- ◆ ECO-DECT
- ◆ Réveil
- ◆ Calendrier avec rappel de rendez-vous
- ◆ Mode nuit avec désactivation programmée de la sonnerie
- ◆ Suppression de la sonnerie des appels masqués
- ◆ Surveillance de pièce, appel direct
- ◆ SMS jusqu'à 612 caractères

www.gigaset.com/gigasetc430h

www.gigaset.com/gigasetc530h



Clip « Mains-Libres » L410 pour téléphones sans fil

- ◆ Liberté de mouvement absolue lors des appels
- ◆ Clip pratique
- ◆ Parfaite qualité sonore en mode « Mains-Libres »
- ◆ Prise d'appels simple sur le combiné
- ◆ Poids : env. 30 g
- ◆ ECO-DECT
- ◆ 5 niveaux de réglage du volume
- ◆ Voyant indicateur d'état
- ◆ Autonomie en communication/en veille jusqu'à 5 h/120 h
- ◆ Portée dans les bâtiments jusqu'à 50 m, à l'extérieur jusqu'à 300 m

www.gigaset.com/gigasetl410



Répéteur Gigaset/répéteur Gigaset 2.0

Le répéteur Gigaset vous permet d'augmenter la portée de réception de votre combiné Gigaset vis-à-vis de votre base.

www.gigaset.com/gigasetrepeater



Compatibilité

Pour de plus amples informations sur les fonctions des combinés selon les différentes bases Gigaset, se reporter à l'adresse suivante :

www.gigaset.com/compatibility

Tous les accessoires et batteries sont disponibles dans le commerce.



Utiliser exclusivement les accessoires d'origine. Cela permet d'éviter d'éventuels dégâts matériels ou risques pour la santé et de garantir la conformité aux dispositions applicables.

Index

- A**
- Accessoires 69
 - Activation/désactivation du voyant
 - Messages 27
 - Activation
 - désactivation de la sonnerie 51
 - Activation/désactivation du microphone
 - (combiné) 23
 - Affichage
 - activation/désactivation pour les
 - nouveaux messages 27
 - consultation des messages sur la
 - messaging 18, 35
 - espace de stockage du répertoire 41
 - numéro (CLI/CLIP) 22
 - rendez-vous/anniversaires
 - non confirmés 47
 - Affichage du niveau de charge 1
 - Affichage sur l'écran
 - numéro (CLI/CLIP) 22
 - Aide 61
 - Aides auditives 4
 - Amplificateur de réception, voir Répéteur
 - Anniversaire 40
 - affichage non confirmés 47
 - Anonyme 22
 - Appel
 - appel masqué 23
 - décroché automatique 28
 - externe 20
 - interne 38
 - masqué 23
 - prise 21
 - transfert en interne (connexion) 38
 - appel d'urgence
 - impossible 4
 - Appel direct 21
 - Appel manqué 43
 - Appel masqué 23
 - Appels externes
 - commande temporelle de la sonnerie . . 30
 - Assistance Service Clients 60
 - Attribution des touches numérotées 30
 - Autonomie du combiné 67
 - Autorappel
 - désactivation provisoire 24
 - AWS, voir renvoi d'appel
- B**
- Barre d'état 1
 - icônes 56
 - Base
 - changement 36
 - connexion au courant/au réseau
 - téléphonique 6
 - installation 5
 - modification des réglages 26
 - modification du code PIN système 32
 - modification du nom 36
 - montage mural 6
 - raccordement à un routeur 54
 - raccordement à un système
 - téléphonique 54
 - réinitialisation 33
 - Batteries
 - affichage 1
 - chargement 9
 - icône 1
 - insertion 7
 - niveau de charge 56
 - Bip d'avertissement, voir Tonalités
 - d'avertissement 4
 - Bloc secteur 4
 - Brochage 68
- C**
- Calendrier 46
 - Caractères sélectionnés 19
 - Caractéristiques techniques 67
 - Carnet d'adresses voir Répertoire
 - Centre SMS
 - modification du numéro 52
 - réglage 52
 - Certificat de garantie 63
 - Chargeur (combiné)
 - installation 5
 - raccordement 7
 - CLIP 22
 - CLIR 23
 - CNIP 22
 - Code PIN système
 - modification 32
 - Code PIN système
 - réinitialisation 32
 - Combiné
 - activation/désactivation 16
 - changement de base 36
 - changement pour une meilleure
 - réception 36

éclairage de l'écran	27	Contact avec des liquides	67
écran de veille	26	Contenu de l'emballage	5
enregistrement	36	Correction d'erreur	
enregistrement sur une autre base	36	SMS	53
fonction secret	23	Correction des erreurs de saisie	19
inscription d'un autre Gigaset	36	Corriger les erreurs de saisie	19
langue d'affichage	11, 26	Customer Care	60
liste	16	D	
mise en service	7	DAS (valeur DAS)	66
modèle de couleur	26	Date anniversaire, voir Anniversaire	
modification des réglages	26	Déclenchement	
modification du nom	37	simple	21
page d'accueil	18	Déclenchement simple	21
Paging	37	Décroché automatique	28
raccordement du chargeur	7	Décrocher, touche	1
recherche	37	Déni de responsabilité	65
réglage	26	Dépannage	
réinitialisation	33	généralités	61
suppression	37	Désactivation	
tonalités d'avertissement	29	désactivation de la sonnerie	51
transfert de la communication	38	intrusion interne	39
utilisation de plusieurs combinés	36	surveillance de pièce	49
de pièce	48	Désactivation des appels masqués	30
volume de l'écouteur	22	Désactivation du module radio	34
volume du mode Mains-Libres	22	Désactivation, première sonnerie	51
Commande temporelle		Dièse, touche	1
sonnerie des appels externes	30	Disponibilité	44
Communication		Double appel	
externe	20	externe	25
intégration d'un correspondant	39	fin	25
interne	38	interne	38
transfert (connexion)	38	Double appel interne	38
transfert en interne (connexion)	38	Durée du flashing	54
Communication externe		E	
signal d'appel	24	Echo	54
transfert en interne (connexion)	38	Eclairage, écran	27
Communication interne	38	ECO DECT	33
signal d'appel	21, 38	Ecran	
Composition		activation de l'éclairage	27
avec un numéro abrégé	30	éclairage	27
Conférence		écran de veille	26
deux appels externes	25	modèle de couleur	26
fin	38	modification de la langue d'affichage ..	11
Conférence à 3		réglage	26
deux communications externes	25	Ecran de veille	26
fin	38	Enregistrement (combiné)	36
Connexion à la base	36	Entrée de journal	43
Consignes de sécurité	4	Entretien de l'appareil	66
Consultation des messages sur la		Environnement	65
messagerie externe	18, 35		

Index

- Envoi
entrée du répertoire au combiné 41
répertoire complet au combiné 41
SMS 50
Équipements médicaux 4
Espace de stockage du répertoire 41
Etoile, touche 1
Externe 22
- F**
Fiche du téléphone, brochage 68
Fonction Lampe de poche 45
Fonction secret du combiné 23
Fréquence vocale (FV) 54, 55
FV (fréquence vocale) 54, 55
- H**
Haut-parleur 22
Homologation 62
- I**
Icône
nouveau SMS 51
réveil 48
Icônes
affichage des nouveaux messages 18
barre d'état 56
touches écran 57
Icônes de l'écran 56
Inconnu 22
Indicatif de sortie 54
Indicatif de sortie (système
téléphonique) 54
Inscription d'autres combinés Gigaset 36
Intensité de la réception 56
Interne
intrusion 39
utilisation du téléphone 38
- J**
Journaux des appels 43
suppression d'une entrée 43
- L**
Langue, affichage 11
Liquides 67
Liste
appels manqués 43
appels reçus 43
appels sortants 43
combinés 16
journaux des appels 43
liste des brouillons SMS 50
liste des SMS reçus 18, 51
Liste de réception (SMS) 18, 51
Liste des appels 43
suppression d'une entrée 43
Liste des brouillons (SMS) 50
Liste des messages
ouverture 18
Liste des numéros bis 20
Liste des SMS reçus 18
Listes de messages 18
- M**
Mains-Libres 22
Majuscule/minuscule 19
Marche/Arrêt 1
Meilleure base 36
Mélodie
sonnerie des appels internes/externes 28
Mélodie d'attente 29
Menu
ouverture 16
présentation 58
Message texte, voir SMS
Messagerie externe 35
Messages, touche 1
Microphone 1
Minuscule/majuscule 19
Mise au rebut 66
Mise en service 5
Mise en service, combiné 7
Mise en sourdine des appels 30
Mode de numérotation 54
Mode de numérotation par impulsions 54
Mode de numérotation par impulsions
(ND) 54
Mode Eco + (désactivation du module
radio) 34
Mode rappel (réveil) 48
Mode XES 54
Modèle de couleur 26
Modification
langue d'affichage 11
Modification des réglages 26
Modification des réglages du téléphone 26
Modification du code PIN 32
Modification du nom du combiné 37
Montage mural de la base 6
- N**
Navigation, touche de 1, 16

Ne pas déranger	30
Niveau de charge des batteries	56
Non confirmé Anniversaire/rendez-vous ..	47
Notification SMS	44
Numéro	
affichage du numéro de l'appelant	
(CLIP)	22
copie dans le répertoire	42
enregistrement dans le répertoire	40
saisie.	19
saisie avec répertoire.	42
Numérotation	
à partir du répertoire.	21
avec le journal des appels.	20
avec liste des numéros bis	20
Numérotation abrégée	30
Numérotation rapide (touche 1).	1
O	
Ordre dans le répertoire	41
P	
Page d'accueil	
retour	18
Paging	37
Paramètres usine	33
Participation à une communication	
externe.	39
Pause	
après préfixe d'accès réseau	55
après prise de ligne	55
après touche R.	55
Pause interchiffre	55
Portée	5
réduire	33
Possibilités de réglage	
téléphone	26
Préfixe	
réglage de son préfixe.	26
Préfixe (système téléphonique)	54
Présentation du numéro de l'appelant	
désactiver.	23
remarques	22
Prise kit oreillette	9
Profil, touche	1, 45
Profils	45
Profils acoustiques.	45
Protection contre les appels	30
Puissance consommée	67
Q	
Questions-réponses.	61

R	
R, touche	1, 55
Raccordement du câble électrique	6
Raccordement du câble téléphonique	6
Raccordement du kit oreillette.	9
Raccrocher, touche	1
Raccrocher/Fin, touche.	20
Rappel automatique.	24
Rappel de l'appelant.	24
Recherche	
combiné	37
dans le répertoire	41
Rédaction (SMS)	50
Réduction de la puissance d'émission.	33
Réduction des émissions	33
Réglage de l'heure	12, 59
Réglage de la date	12, 59
Réglage de la langue d'affichage	26
Réglages par défaut	33
Réinitialisation à l'état usine.	33
Rendez-vous	
affichage non confirmés.	47
création	46
Renvoi d'appel	44
Renvoi d'appel (AWS)	44
Renvoi, voir renvoi d'appel	
Répertoire	40
copie du numéro depuis le texte.	42
enregistrement d'une entrée.	40
envoi au combiné.	41
envoi de l'entrée/la liste au combiné. ...	41
ordre des entrées	41
ouverture	16
utilisation pour la saisie du numéro ..	42
Répéteur	31
Restauration des paramètres usine	33
Réveil	47
Routeur	
raccordement à la base	54
S	
Saisie de caractères spéciaux	19
Saisie de lettres accentuées	19
Saisie de texte	19
Saisir des caractères spéciaux	19
Sélection d'une entrée dans le répertoire .	41
Services réseau	
pendant une conversation externe	24
réglage	23
spécifiques à l'opérateur	23

Index

- Signal d'appel
 - communication externe 24
 - externe au cours d'une communication
 - interne 21, 38
 - interne au cours d'une communication
 - externe 21, 38
 - Signal d'appel, optique 27
 - Signal d'avertissement, voir Tonalités d'avertissement
 - SMS 50
 - à des systèmes téléphoniques 53
 - auto-assistance lors de messages
 - d'erreur 53
 - centre d'envoi 52
 - dépannage 53
 - liste de réception 18, 51
 - liste des brouillons 50
 - mise en mémoire temporaire 50
 - réception 51
 - rédaction/envoi 50
 - vCard 52
 - Son, voir Sonnerie
 - Sonnerie
 - commande temporelle des appels
 - externes 30
 - désactivation 51
 - désactivation de la première 51
 - désactivation pour les appels masqués 30
 - mélodie des appels internes/externes 28
 - modification 28
 - Sonnerie VIP 40
 - Sonneries 28
 - Spot LED 1, 45
 - Suppression (combiné) 37
 - Surveillance de pièce 48
 - Système téléphonique
 - enregistrement d'un préfixe d'accès
 - réseau 54
 - raccorder la base 54
 - réglage du mode de numérotation 54
 - réglage sur la fréquence vocale 55
 - régler la durée du flashing 54
 - SMS 53
 - temps de pause 55
 - rétablissement des réglages par
 - défaut 33
 - utilisation 16
 - Temps de charge du combiné 67
 - Tonalités d'avertissement 29
 - Touche Messages
 - affichage de la liste 51
 - Touches
 - attribution d'une fonction ou d'un numéro 30
 - numérotation rapide 1
 - touche 1 (numérotation rapide) 1
 - touche de navigation 1, 16
 - touche Décrocher 1
 - touche Dièse 1
 - touche Etoile 1
 - touche Marche/Arrêt 1
 - touche Messages 1
 - touche profil 1, 45
 - touche R 1, 55
 - touche Raccrocher 1
 - touche Raccrocher/Fin 20
 - touches écran 1, 17
 - touches latérales 17
 - Touches écran 1, 17
 - attribution 30
 - icônes 57
 - Touches latérales 17
 - Transfert d'une communication externe
 - en interne 38
 - Transmission du numéro 22
- ## U
- Utilisation du téléphone
 - externe 20
 - interne 38
 - prise d'appel 21
- ## V
- Va-et-vient
 - deux appels externes 25
 - Valeur DAS des combinés Gigaset 66
 - vCard (SMS) 52
 - Verrouillage/déverrouillage du clavier 16
 - Vibreur 29
 - Volume
 - du mode Mains-Libres, de l'écouteur
 - du combiné 22
 - Volume de l'écouteur 22, 28
 - Volume du mode Mains-Libres 22
 - Voyant d'appel 1, 27

Fabriqué par
Gigaset Communications GmbH
Frankenstr. 2a, D-46395 Bocholt
Allemagne

© **Gigaset Communications GmbH 2013**
Sous réserve de disponibilité.
Tous droits réservés. Droits de modification réservés.
www.gigaset.com

Ce manuel d'utilisation est fabriqué à partir de papier recyclé à 100%.